

GARMIN®

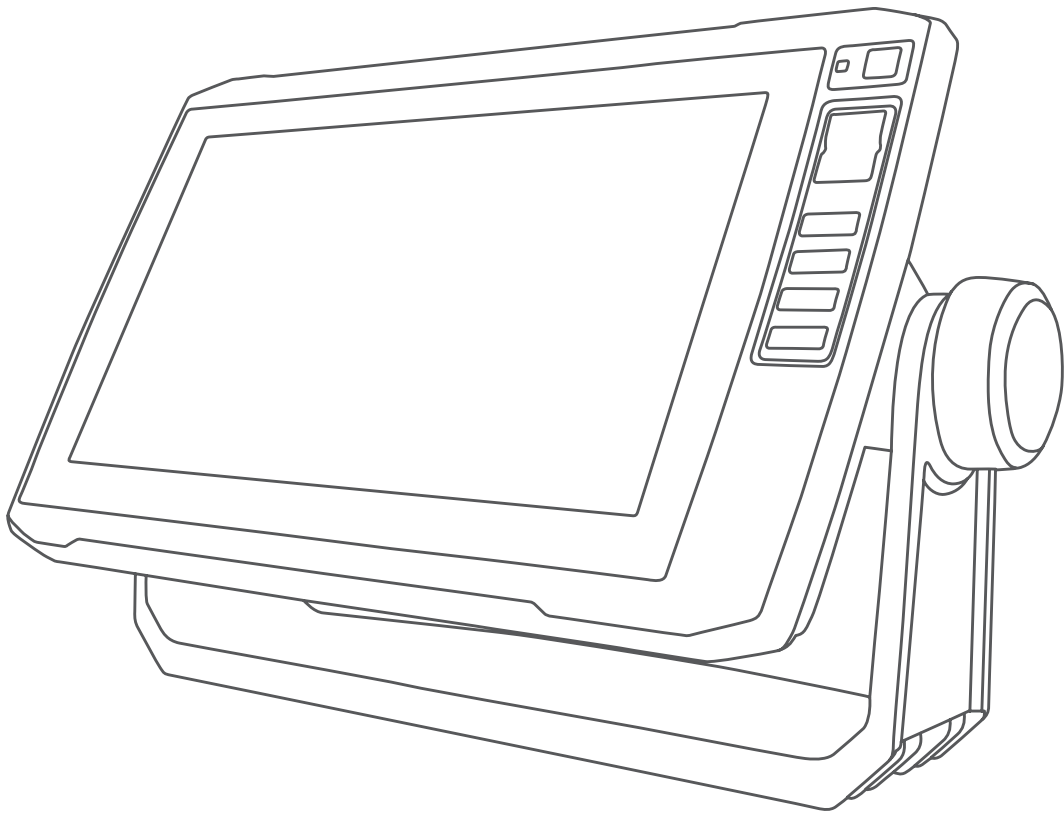

ECHOMAP™ PLUS

Brugervejledning

© 2017 Garmin Ltd. eller dets datterselskaber

Alle rettigheder forbeholdes. I henhold til lovgivningen om ophavsret må denne vejledning ikke kopieres, helt eller delvist, uden skriftligt samtykke fra Garmin. Garmin forbeholder sig retten til at ændre eller forbedre sine produkter og til at ændre indholdet af denne vejledning uden at være forpligtet til at varsle sådanne ændringer og forbedringer til personer eller organisationer. Gå til www.garmin.com for at finde aktuelle opdateringer og supplerende oplysninger om brugen af dette produkt.

Garmin®, Garmin logoet, BlueChart® og FUSION® er varemærker tilhørende Garmin Ltd. eller dets datterselskaber, registreret i USA og andre lande. ActiveCaptain®, ECHOMAP™, FUSION-Link™, Garmin ClearVü™, Garmin Connect™, Garmin Express™, Garmin Quickdraw™, GXM™, HomePort™, LiveScope™, OneChart™ og Panoptix™ er varemærker tilhørende Garmin Ltd. eller dets datterselskaber. Disse varemærker må ikke anvendes uden udtrykkelig tilladelse fra Garmin.

Navnet BLUETOOTH® og de tilhørende logoer ejes af Bluetooth SIG, Inc., og enhver brug deraf af Garmin foregår på licens. NMEA®, NMEA 2000® og NMEA 2000 logoet er registrerede varemærker tilhørende National Marine Electronics Association. microSD® og microSD-logoet er varemærker tilhørende SD-3C, LLC. Wi-Fi® er et registreret varemærke tilhørende SiriusXM Radio Inc. Wi-Fi® er et registreret mærke tilhørende Wi-Fi Alliance Corporation. SiriusXM® Windows® er et registreret varemærke tilhørende Microsoft Corporation i USA og andre lande. Alle andre varemærker og copyrights tilhører deres respektive ejere.

Indholdsfortegnelse

| | |
|--|-----------|
| Indholdsfortegnelse | 1 |
| Introduktion | 1 |
| ECHOMAP Plus 40 enhedsversigt..... | 1 |
| Enhedstaster..... | 1 |
| ECHOMAP Plus 60 set forfra..... | 1 |
| Enhedstaster..... | 1 |
| ECHOMAP Plus 70/90 set forfra..... | 1 |
| Enhedstaster..... | 2 |
| Tildeling af genvejstast..... | 2 |
| Tip og genveje..... | 2 |
| Hentning af vejledninger fra internettet..... | 2 |
| Garmin Support Center..... | 2 |
| Isætning af hukommelseskort..... | 2 |
| Søgning efter GPS-satellitssignaler..... | 2 |
| Valg af GPS-kilde..... | 2 |
| Tilpasning af plotteren | 2 |
| Tilpasning af startskærmen..... | 2 |
| Tilpasning af sider..... | 2 |
| Oprettelse af ny kombinationsside med ECHOMAP Plus 70/90..... | 2 |
| Oprettelse af en ny side med ECHOMAP Plus 60..... | 3 |
| Oprettelse af en ny side med ECHOMAP Plus 40..... | 3 |
| Indstilling af fartøjets type..... | 3 |
| Justering af baggrundslys..... | 3 |
| Justering af farvevalg..... | 3 |
| Ændring af baggrundsbillede..... | 3 |
| ActiveCaptain app | 3 |
| ActiveCaptain Roller..... | 3 |
| Sådan kommer du i gang med ActiveCaptain appen..... | 4 |
| Aktivering af smart-notifikationer..... | 4 |
| Opdatering af software med ActiveCaptain appen..... | 4 |
| Opdatering af kort med ActiveCaptain..... | 4 |
| Kort og 3D-kortvisninger | 4 |
| Navigationskort og fiskekort..... | 5 |
| Zoom ind og ud på kortet..... | 5 |
| Panorering på kortet med tasterne..... | 5 |
| Sådan vælges et element på kortet vha. tasterne på enheden..... | 5 |
| Kortsymboler..... | 5 |
| Måling af en afstand på kortet..... | 5 |
| Oprettelse af et waypoint på kortet..... | 5 |
| Navigation til en destination på kortet..... | 5 |
| Visning af positions- og objektinformation på et kort..... | 6 |
| Visning af detaljer om navigationssymboler..... | 6 |
| Kurslinje og vinkelmarkører..... | 6 |
| Højqualitetskort..... | 6 |
| Visning af oplysninger fra tidevandsstationer..... | 6 |
| Visning af satellitbilleder på navigationskortet..... | 7 |
| Visning af luftfotos af landmærker..... | 7 |
| Automatisk identifikationssystem..... | 7 |
| AIS-markeringssymboler..... | 7 |
| Kurs og beregnet kurs for aktiverede AIS-mål..... | 7 |
| Aktivering af et mål for et AIS-fartøj..... | 8 |
| Visning af en liste over AIS-trusler..... | 8 |
| Indstilling af kollisionsalarm i sikker zone..... | 8 |
| AIS hjælpemidler til navigation..... | 8 |
| AIS-nødsignaler..... | 8 |
| Deaktivering af AIS-modtagelse..... | 9 |
| Kort menu..... | 9 |
| Kortlag..... | 9 |
| Indstillinger for Fish Eye 3D..... | 10 |
| Understøttede kort..... | 10 |
| Garmin Quickdraw Contours kortlægning | 10 |
| Kortlægning af et vandområde ved hjælp af funktionen Garmin Quickdraw Contours..... | 11 |
| Tilføjelse af en etiket til et Garmin Quickdraw Contours kort..... | 11 |
| Garmin Quickdraw fællesskabet..... | 11 |
| Oprettelse af forbindelse til Garmin Quickdraw fællesskabet vha. ActiveCaptain..... | 11 |
| Oprettelse af forbindelse til Garmin Quickdraw fællesskabet vha. Garmin Connect..... | 11 |
| Garmin Quickdraw Contours-indstillinger..... | 12 |
| Navigation med en plotter | 12 |
| Grundlæggende spørgsmål om navigation..... | 13 |
| Destinationer..... | 13 |
| Søgning efter en destination efter navn..... | 13 |
| Valg af en destination vha. navigationskortet..... | 13 |
| Søgning efter en marineservicedestination..... | 13 |
| Sådan indstiller og følger du en direkte kurs ved hjælp af Go To..... | 13 |
| Afbrydelse af navigation..... | 13 |
| Waypoints..... | 13 |
| Markering af din nuværende position som et waypoint..... | 13 |
| Oprettelse af et waypoint på en anden position..... | 13 |
| Markering af en MOB-position..... | 13 |
| Projiceret af et waypoint..... | 13 |
| Visning af en liste over alle waypoints..... | 13 |
| Redigering af et gemt waypoint..... | 14 |
| Flytning af et gemt waypoint..... | 14 |
| Sådan finder du et gemt waypoint og navigerer til det..... | 14 |
| Sletning af et waypoint eller MOB..... | 14 |
| Sådan sletter du alle waypoints..... | 14 |
| Ruter..... | 14 |
| Oprettelse og navigering af en rute fra din nuværende position..... | 14 |
| Sådan opretter og gemmer du en rute..... | 14 |
| Visning af en liste over ruter og Auto Guidance ruter..... | 14 |
| Redigering af en gemt rute..... | 14 |
| Sådan finder du en gemt rute og navigerer den..... | 15 |
| Sådan finder og navigerer du parallelt med en gemt rute..... | 15 |
| Sletning af en gemt rute..... | 15 |
| Sletning af alle gemte ruter..... | 15 |
| Auto Guidance..... | 15 |
| Sådan opretter og følger du en Auto Guidance rute..... | 15 |
| Sådan opretter og gemmer du en Auto Guidance rute..... | 15 |
| Justering af en Auto Guidance rute..... | 15 |
| Annullering af en Auto Guidance beregning, som er under udførelse..... | 16 |
| Indstilling af tidsbestemt ankomst..... | 16 |
| Konfigurationer af Auto Guidance rute..... | 16 |
| Spor..... | 16 |
| Visning af spor..... | 16 |
| Indstilling af farven på det aktive spor..... | 16 |
| Sådan gemmer du det aktive spor..... | 17 |
| Visning af en liste over gemte spor..... | 17 |
| Redigering af et gemt spor..... | 17 |
| Sådan gemmer du sporet som en rute..... | 17 |
| Sådan finder og navigerer du et registreret spor..... | 17 |
| Sletning af et gemt spor..... | 17 |
| Sletning af alle gemte spor..... | 17 |
| Sådan følger du det aktive spor tilbage igen..... | 17 |
| Rydning af det aktive spor..... | 17 |
| Håndtering af sporloghukommelsen under registrering..... | 17 |
| Konfiguration af sporloggens registreringsinterval..... | 17 |
| Grænser..... | 17 |
| Oprettelse af en grænse..... | 17 |
| Konvertering af en rute til en grænse..... | 17 |
| Konvertering af et spor til en grænse..... | 17 |
| Redigering af en grænse..... | 18 |

| | | | |
|---|-----------|--|-----------|
| Indstilling af en grænsealarm | 18 | Indstillinger for RealVü udseende | 27 |
| Sletning af en grænse | 18 | Panoptix transducerinstallationsindstillinger | 28 |
| Sletning af alle waypoints, ruter og spor | 18 | Autopilot | 28 |
| Sejlfunktioner | 18 | Skærbilledet Autopilot | 28 |
| Indstilling af fartøjets type | 18 | Justering af trinstyringstrin | 29 |
| Kapsejlad | 18 | Indstilling af strømsparer | 29 |
| Startlinje guide | 18 | Valg af foretrukken kilde til kurs | 29 |
| Brug af stopuret til kapsejlad | 18 | Aktivering af autopiloten | 29 |
| Sådan indstilles afstanden mellem stævnen og GPS-antennen | 18 | Styremønstre | 29 |
| Indstillinger for laylines | 18 | Sådan følger du U-svingsmønstreret | 29 |
| Indstilling af køl offset | 19 | Sådan indstilles og følges cirkelmønstre | 29 |
| Autopilotdrift til sejlbåde | 19 | Sådan indstilles og følges zigzagmønstre | 29 |
| Vindstyring | 19 | Sådan følger du mønsteret for Williamson's turn | 29 |
| Vende og bomme | 20 | Reactor™ autopilotens fjernbetjening | 29 |
| Fishfinder ekkolod | 20 | Parring af Reactor fjernbetjening til autopilot med en plotter | 29 |
| Stop udsendelsen af ekkolodssignaler | 20 | Ændring af handlingstasternes funktioner for Reactor autopilotens fjernbetjening | 29 |
| Ændring af ekkolodsvisning | 20 | Betjening af Force™ elmotor | 30 |
| Traditionel ekkolodsvisning | 20 | Tilslutning til en elmotor | 30 |
| Ekkolodsvisning med splitfrekvens | 20 | Tilføjelse af elmotorens betjeningslementer til skærbilledet | 30 |
| Ekkolodsvisning med split zoom | 20 | Elmotorens betjeningsbjælke | 30 |
| Garmin ClearVü Ekkolodsvisning | 20 | Elmotorens indstillinger | 30 |
| SideVü Ekkolodsvisning | 21 | Tildeling af en genvej til genvejstasterne på elmotorens fjernbetjening | 30 |
| SideVü scanningsteknologi | 21 | Kalibrering af elmotorens kompas | 31 |
| Panoptix™ Ekkolodsvisninger | 21 | Indstilling af stævn offset | 31 |
| LiveVü Nedadrettet ekkolodsvisning | 21 | Digitalt selektivt opkald | 31 |
| LiveVü Fremadrettet ekkolodsvisning | 21 | Plotter og NMEA 0183 VHF-radiofunktionalitet | 31 |
| RealVü 3D fremadrettet ekkolodsvisning | 22 | Aktivering af DSC | 31 |
| RealVü 3D Down ekkolodsvisning | 22 | DSC-liste | 31 |
| RealVü 3D historisk ekkolodsvisning | 22 | Visning af DSC-listen | 31 |
| FrontVü Ekkolodsvisning | 22 | Tilføjelse af en DSC-kontakt | 31 |
| Panoptix LiveScope™ Ekkolodsvisning | 22 | Indgående nødopkald | 31 |
| Blinkvisning | 22 | Navigation til et fartøj i nød | 31 |
| Genveje på siden Blinkfunktion | 23 | Positionssporing | 31 |
| Valg af transducertype | 23 | Visning af en positionsrapport | 31 |
| Kalibrering af kompas | 23 | Navigation til et sporet fartøj | 31 |
| Valg af ekkolodskilde | 23 | Oprettelse af et waypoint på positionen for et sporet fartøj | 31 |
| Sådan omdøbes en ekkolodskilde | 23 | Redigering af oplysninger i en positionsrapport | 31 |
| Oprettelse af et waypoint på skærmen Ekkolod | 23 | Sletning af et positionsrapportopkald | 32 |
| Pause i ekkolodsvisningen | 23 | Visning af fartøjsstier på navigationskortet | 32 |
| Måling af afstand på skærmen Ekkolod | 24 | Individuelle rutineopkald | 32 |
| Visning af ekkolodshistorik | 24 | Valg af en DSC-kanal | 32 |
| Deling af ekkolod | 24 | Sådan foretager du et individuelt rutineopkald | 32 |
| Justering af detaljeniveauet | 24 | Sådan foretager du et individuelt rutineopkald til et AIS-mål | 32 |
| Justering af farveintensiteten | 24 | Målere og grafer | 32 |
| Ekkolodsregistreringer | 24 | Visning af kompasset | 32 |
| Registrering af ekkolodsvisningen | 24 | Visning af turmålere | 32 |
| Stop ekkolodsregistrering | 24 | Nulstilling af turmålere | 32 |
| Sådan slettes en ekkolodsregistrering | 24 | Visning af motor- og brændstofmålere | 32 |
| Traditionel Garmin ClearVüopsætning og SideVü ekkolodsopsætning | 24 | Valg af antallet af motorer, der vises i målere | 32 |
| Indstilling af zoomniveauet på visningen på ekkolodsskærmen | 25 | Tilpasning af motorer, der vises i målere | 32 |
| Indstilling af rullehastigheden | 25 | Aktivering af statusalarmer for motormålere | 32 |
| Justering af området for dybde- eller breddeskala | 25 | Aktivering af visse statusalarmer for motormåler | 33 |
| Indstillinger for ekkolods udseende | 25 | Indstilling af brændstofalarmen | 33 |
| Ekkolodsalarmer | 25 | Indstilling af brændstofkapacitet for fartøjet | 33 |
| Avancerede ekkolodsindstillinger | 26 | Synkronisering af brændstofdata med faktisk mængde brændstof i fartøjet | 33 |
| Transducerinstallationsindstillinger | 26 | Visning af vindmålere | 33 |
| Ekkolodsfrekvenser | 26 | Konfiguration af sejladsvindmåleren | 33 |
| Aktivering af A-Scope | 26 | Konfiguration af hastighedskilde | 33 |
| Panoptix ekkolodsopsætning | 27 | | |
| Justering af RealVü visningsvinkel og zoomniveau | 27 | | |
| Justering af RealVü gennemløbshastigheden | 27 | | |
| LiveVü Fremadrettet og FrontVü ekkolodsmenu | 27 | | |
| Indstillinger for LiveVü og FrontVü udseende | 27 | | |

| | | | |
|--|-----------|--|-----------|
| Konfiguration af vindmålerens kilde til kurs | 33 | NMEA 0183 | 39 |
| Tilpasning af vindmåleren til sejlads tæt ved vinden | 33 | NMEA 2000 Indstillinger | 39 |
| Digitalt skift | 33 | Wi-Fi netværk | 39 |
| Tilføjelse og redigering af en digital switching-side | 33 | Indstilling af alarmer | 39 |
| Oplysninger om tidevand, strømforhold og himmellegemer | 33 | Navigationsalarmer | 39 |
| Oplysninger om tidevandsstation | 33 | Systemalarmer | 39 |
| Oplysninger om strømforholdsstation | 34 | Indstilling af brændstofalarmen | 40 |
| Oplysninger om himmellegemer | 34 | Enhedsindstillinger | 40 |
| Visning af tidevandsstation, strømstation eller oplysninger om himmellegemer for en anden dato | 34 | Navigationsindstillinger | 40 |
| Visning af oplysninger for en anden tidevands- eller strømstation | 34 | Indstillinger for andre fartøjer | 40 |
| Medieafspiller | 34 | Gendannelse af plotterens oprindelige fabriksindstillinger | 40 |
| Sådan åbner du medieafspilleren | 34 | Deling og håndtering af brugerdata | 40 |
| Ikoner for medieafspiller | 34 | Tilslutning til en Garmin enhed til deling af brugerdata | 40 |
| Valg af mediekilde | 34 | Kabelføringsdiagram for deling af brugerdata | 41 |
| Afspilning af musik | 34 | Valg af filtype til waypoints og ruter fra tredjepart | 41 |
| Sådan finder du musik | 34 | Kopiering af brugerdata fra et hukommelseskort | 41 |
| Sådan indstiller du sange til gentagelse | 34 | Kopiering af brugerdata til et hukommelseskort | 41 |
| Sådan indstiller du alle sange til Gentag | 34 | Sikkerhedskopiering af data til en pc | 41 |
| Sådan indstiller du sange til Bland | 34 | Gendannelse af sikkerhedskopidata til en plotter | 41 |
| Justering af lydstyrken | 34 | Lagring af systeminformation på et hukommelseskort | 41 |
| Aktivering og deaktivering af zoner | 34 | Rydning af gemte data | 41 |
| Slå lyd fra for medie | 34 | Appendiks | 42 |
| VHF-radio | 34 | Registrering af enheden ved hjælp af Garmin Express appen | 42 |
| Scanning efter VHF-kanaler | 35 | Softwareopdatering | 42 |
| Justering af VHF-squelch | 35 | Installerer af Garmin Express appen på en computer | 42 |
| Radio | 35 | Indlæsning af den nye software på et hukommelseskort ved hjælp af Garmin Express | 42 |
| Sådan indstiller du tunerregion | 35 | Opdaterer enhedens software med et hukommelseskort | 42 |
| Ændring af radiostation | 35 | Rengøring af skærmen | 43 |
| Sådan skiftes tuningstilstand | 35 | Skærmprint | 43 |
| Forudindstillinger | 35 | Optagelse af screenshot | 43 |
| DAB-afspilning | 35 | Kopiering af screenshots til en computer | 43 |
| Sådan indstiller du DAB-tunerregion | 35 | Fejlfinding | 43 |
| Scanning efter DAB-stationer | 35 | Enheden modtager ikke GPS-signaler | 43 |
| Ændring af DAB-stationer | 35 | Enheden kan ikke tændes eller bliver ved med at slukke | 43 |
| DAB-forudindstillinger | 35 | Mit ekkolod virker ikke | 43 |
| SiriusXM® Satellitradio | 36 | Enheden opretter ikke waypoints på den rigtige position | 43 |
| Lokalisering af et SiriusXM radio-ID | 36 | Min enhed viser ikke det korrekte klokkeslæt | 43 |
| Aktivering af et SiriusXM abonnement | 36 | Specifikationer | 44 |
| Tilpasning af kanalguiden | 36 | Alle modeller | 44 |
| Lagring af en SiriusXM kanal på listen forudindstillede kanaler | 36 | 4 tommer modeller | 44 |
| Oplåsning af SiriusXM Forældrekontrol | 36 | 6 tommer modeller | 44 |
| Indstilling af enhedsnavnet | 36 | 7 tommer modeller | 44 |
| Opdatering af medieafspillersoftware | 36 | 9 tommer modeller | 44 |
| Enhedskonfiguration | 37 | Specifikationer for ekkolodmodeller | 44 |
| Automatisk aktivering af plotteren | 37 | NMEA 0183 oplysninger | 44 |
| Systemindstillinger | 37 | NMEA 2000 PGN-oplysninger | 45 |
| Displayindstillinger | 37 | Indeks | 46 |
| GPS-indstillinger | 37 | | |
| Visning af hændelsesloggen | 37 | | |
| Visning af oplysninger om systemsoftware | 37 | | |
| Visning af oplysninger om lovgivning og overensstemmelse via E-label | 37 | | |
| Indstillinger for Mit fartøj | 37 | | |
| Indstilling af køl offset | 37 | | |
| Indstilling af vandtemperatur offset | 38 | | |
| Kalibrering af en vandhastighedsenhed | 38 | | |
| Indstilling af brændstofkapacitet for fartøjet | 38 | | |
| Synkronisering af brændstofdata med faktisk mængde brændstof i fartøjet | 38 | | |
| Tilpasning af grænser for motor- og brændstofmålere | 38 | | |
| Kommunikationsindstillinger | 39 | | |

Introduktion

⚠ ADVARSEL

Se guiden *Vigtige produkt- og sikkerhedsinformationer* i æsken med produktet for at se produktadvarsler og andre vigtige oplysninger.

ECHOMAP Plus 40 enhedsoversigt



| | |
|---|-------------------------------|
| ① | Enhedstaster |
| ② | microSD® hukommelseskortlæser |
| ③ | Strøm- og transducerstik |
| ④ | Bipper |

BEMÆRK

Hver gang du placerer enheden i beslaget, bør du sikre dig, at enheden er forsvarligt fastgjort, at kablerne er skubbet helt ind i enheden og holderen, og at låsebeslaget er forsvarligt lukket. Der lyder et hørbart klik, når enheden eller låsebeslaget er installeret korrekt. Hvis kablerne ikke er helt isat, og enheden ikke er forsvarligt fastgjort, kan den miste strøm eller holde op med at virke. Enheden kan også falde ud af holderen og blive beskadiget, hvis den ikke er fastgjort korrekt.

Enhedstaster

| | |
|---------|---|
| ⏻ | Tænder og slukker enheden, når den holdes nede. Hurtigt tryk og slip åbner en genvejsmenu til baggrundslys, farvevalg og ekkolodsoverførsel. Ruller gennem lysstyrkeniveauer ved gentagne tryk. |
| — | Zoomer ud af et kort eller en visning. |
| + | Zoomer ind på et kort eller en visning. |
| ⏪ ⏩ ⏴ ⏵ | Ruller, fremhæver funktioner og flytter markøren. |
| SELECT | Anerkender meddelelser og vælger funktioner. |
| BACK | Vender tilbage til forrige skærm. |
| MARK | Gemmer nuværende position som et waypoint. |
| HOME | Vender tilbage til skærmen Hjem. Tager et screenshot, når den holdes nede. |
| MENU | Åbner en menu med funktioner for siden, hvor det er relevant. Lukker en menu, hvor det er relevant. Tager et screenshot, når den holdes nede. |

ECHOMAP Plus 60 set forfra



| | |
|---|------------------------------|
| ① | Tænd/sluk-knap |
| ② | Automatisk belysningssensor |
| ③ | Taster |
| ④ | microSD hukommelseskortlæser |

BEMÆRK

Hver gang du placerer enheden i beslaget, bør du sikre dig, at enheden er forsvarligt fastgjort, at kablerne er skubbet helt ind i enheden og holderen, og at låsebeslaget er forsvarligt lukket. Der lyder et hørbart klik, når låsebeslaget er installeret korrekt. Hvis kablerne ikke er helt isat, og enheden ikke er forsvarligt fastgjort, kan den miste strøm eller holde op med at virke. Enheden kan også falde ud af holderen og blive beskadiget, hvis den ikke er fastgjort korrekt.

Enhedstaster

| | |
|---------|---|
| ⏻ | Tænder og slukker enheden, når den holdes nede. Hurtigt tryk og slip åbner en genvejsmenu til baggrundslys, farvevalg og ekkolodsoverførsel. Ruller gennem lysstyrkeniveauer ved gentagne tryk. |
| — | Zoomer ud af et kort eller en visning. |
| + | Zoomer ind på et kort eller en visning. |
| ⏪ ⏩ ⏴ ⏵ | Ruller, fremhæver funktioner og flytter markøren. |
| SELECT | Anerkender meddelelser og vælger funktioner. |
| BACK | Vender tilbage til forrige skærm. |
| MARK | Gemmer nuværende position som et waypoint. |
| HOME | Vender tilbage til skærmen Hjem. Tager et screenshot, når den holdes nede. |
| MENU | Åbner en menu med funktioner for siden, hvor det er relevant. Lukker en menu, hvor det er relevant. Tager et screenshot, når den holdes nede. |

ECHOMAP Plus 70/90 set forfra



| | |
|---|------------------------------|
| ① | Tænd/sluk-knap |
| ② | Automatisk belysningssensor |
| ③ | Touchscreen |
| ④ | Genvejstaster |
| ⑤ | microSD hukommelseskortlæser |

Enhedstaster

| | |
|---------|---|
| ⏻ | Tænder og slukker enheden, når den holdes nede. |
| | Hurtigt tryk og slip åbner en genvejsmenu til baggrundsllys, farvevalg og ekkolodsoverførsel. |
| | Ruller gennem lysstyrkeniveauer ved gentagne tryk. |
| 1 2 3 4 | Tildeler en genvejstast til den aktive skærm, når den holdes. Åbner den tildelte skærm, når der trykkes på den. |

Tildeling af genvejstast

Du kan hurtigt åbne ofte anvendte skærbilleder ved at tildelle en genvejsknap. Du kan oprette en genvej til skærme såsom ekkolodsskærme og kort.

1 Åbn et skærbillede.

2 Hold en genvejstast nede, og vælg **OK**.

TIP: Genvejen gemmes også i kategorien Ofte benyttet med nummeret på genvejstasten.

Tip og genveje

- Tryk på ⏻ for at tænde for plotteren.
- Fra et hvilket som helst skærbillede skal du trykke på ⏻ gentagne gange for at rulle gennem lysstyrkeniveauer. Dette kan være nyttigt, når lysstyrken er så lav, at man ikke kan se skærmen.
- Hold en nummereret tast nede for at oprette en genvej til en skærm.
- Vælg **HOME** fra ethvert skærbillede for at vende tilbage til startskærmen.
- Vælg **MENU** for at åbne yderligere indstillinger for det pågældende skærbillede.
- Vælg **MENU** for at lukke menuen, når du er færdig.
- Tryk på ⏻ for at åbne flere valgmuligheder, som f.eks. justering af baggrundsllys og låsning af touchscreenen.
- Tryk på ⏻, og vælg **Tænd/sluk > Sluk enheden**, eller hold ⏻ nede, indtil linjen **Sluk enheden** vises, for at slukke for plotteren, når den er tilgængelig.
- Tryk på ⏻, og vælg **Tænd/sluk > Sæt i dvale** for at indstille plotteren til standbytilstand, når den er tilgængelig.

Hentning af vejledninger fra internettet

Du finder de nyeste brugervejledninger og oversættelser af manualer på Garmin® webstedet.

1 Gå til garmin.com/manuals/echomapplus60-70-90.

2 Download manualen.

Garmin Support Center

Gå til support.garmin.com for at få hjælp og information, bl.a. produktvejledninger, ofte stillede spørgsmål, videoer, softwareopdateringer og kundesupport.

Isætning af hukommelseskort

Du kan bruge ekstra hukommelseskort sammen med plotteren. Kortene giver dig mulighed for at se satellitbilleder i høj opløsning samt luftfotos af havne, marinaer og andre interessepunkter. Du kan bruge tomme hukommelseskort til at registrere Garmin Quickdraw™ kortlægning af dybdekurver, registrere ekkolod (med en kompatibel transducer), overføre data såsom waypoints og ruter til en anden kompatibel plotter eller computer samt bruge ActiveCaptain® appen.

Denne enhed understøtter et hukommelseskort med op til 32 GB microSD, som er formateret til FAT32. Hastighedsklasse 4 eller højere er påkrævet.

1 Åbn lågen eller døren ① forrest på plotteren.



2 Isæt hukommelseskortet ②.

3 Skub kortet ind, indtil det klikker på plads.

4 Luk lågen.

Søgning efter GPS-satellitsignaler

Enheden skal muligvis have frit udsyn til himlen for at kunne opfange satellitsignaler. Klokkelættet og datoen indstilles automatisk baseret på GPS-positionen.

1 Tænd for enheden.

2 Vent, mens enheden finder satellitsignaler.

Det kan tage 30 til 60 sekunder at finde satellitsignaler.

Når enheden indsamler satellitsignaler, lyser  øverst på skærmen Hjem.

Hvis enheden mister satellitsignaler, forsvinder , og et blinkende spørgsmålstegn vises over  på kortet.

Du kan finde flere oplysninger om GPS på garmin.com/aboutGPS. Se (*Enheden modtager ikke GPS-signaler, side 43*) for at få hjælp til at modtage satellitsignaler.

Valg af GPS-kilde

Du kan vælge din foretrukne kilde til GPS-data, hvis du har mere end én GPS-kilde.

1 Vælg **Indstillinger > System > GPS > Kilde**.

2 Vælg kilden til GPS-data.

Tilpasning af plotteren

Tilpasning af startskærmen

Du kan tilføje og omarrangere emner fra startskærmen.

1 Vælg **Tilpas Hjem** fra startskærmen.

2 Vælg en funktion:

- For at omarrangere et element skal du vælge **Omarranger**, vælge det element, der skal flyttes, og vælge den nye placering.
- For at tilføje et element til startskærmen skal du vælge **Tilføj** og vælge det nye element.
- For at fjerne et element, du har tilføjet på startskærmen, skal du vælge **Fjern** og vælge elementet.
- For at skifte startskærmens baggrundsbillede skal du vælge **Baggrund** og vælge et billede.

Tilpasning af sider

Oprettelse af ny kombinationsside med ECHOMAP Plus 70/90

Du kan oprette en brugerdefineret kombinationsside, der passer til dine behov.

1 Vælg **Kombinationsenheder > Tilpas > Tilføj**.

2 Vælg et layout.

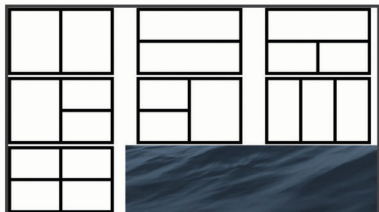

- 3 Vælg et område.
- 4 Vælg en funktion for området.
- 5 Gentag disse trin for hvert område på siden.
- 6 Træk pilene for at ændre størrelse på områderne.
- 7 Hold et område for at omarrangere det.
- 8 Hold et datafelt for at vælge nye data.
- 9 Vælg **Fuldført**, når du er færdig med at tilpasse siden.
- 10 Indtast et navn til siden, og vælg **Fuldført**.

Oprettelse af en ny side med ECHOMAP Plus 60

Du kan oprette en brugerdefineret kombinationsside, der passer til dine behov.

- 1 Vælg **Kombinationsenheder > Tilpas > Tilføj**.
- 2 Vælg et layout.

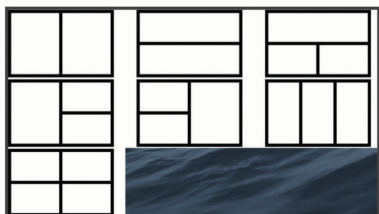

- 3 Vælg et område.
- 4 Vælg en funktion for området.
- 5 Gentag disse trin for hvert område på siden.
- 6 Vælg **Data**, og tilpas de viste data.
- 7 Klik på **Næste**, når du er færdig med at tilpasse siden.
- 8 Indtast et navn til siden, og vælg **Fuldført**.
- 9 Brug piletasterne til at ændre vinduernes størrelse.
- 10 Vælg **BACK** for at afslutte.

Oprettelse af en ny side med ECHOMAP Plus 40

Du kan oprette en brugerdefineret kombinationsside, der passer til dine behov.

- 1 Vælg **Kombinationsenheder > Tilpas > Tilføj**.
- 2 Vælg den første funktion.
- 3 Vælg den anden funktion.
- 4 Vælg **Split** for at vælge de opdeltede skærbilleders retning (valgfrit).
- 5 Vælg **Næste**.
- 6 Indtast et navn til siden.
TIP: Vælg **SELECT** for at vælge bogstavet.
- 7 Brug piletasterne til at ændre vinduernes størrelse.
- 8 Brug piletasterne til at vælge en placering på startskærmen.
- 9 Vælg **BACK** for at afslutte.

Indstilling af fartøjets type

Du kan vælge bådtype til konfiguration af plotterindstillinger og for at bruge de funktioner, der er tilpasset din bådtype.

- 1 Vælg **Indstillinger > Mit fartøj > Fartøjets type**.
- 2 Vælg en funktion.

Justering af baggrundsllys

- 1 Vælg **Indstillinger > System > Skærm > Baggrundsllys**.
- 2 Juster baggrundsllys.
TIP: Fra et hvilket som helst skærbillede skal du trykke på gentagne gange for at rulle gennem lysstyrkeniveauer. Dette kan være nyttigt, når lysstyrken er så lav, at man ikke kan se skærmen.

Justering af farvevalg

- 1 Vælg **Indstillinger > System > Skærm > Farvevalg**.
TIP: Vælg **Skærm > Farvevalg** på et hvilket som helst skærbillede for at få adgang til farvevalg.
- 2 Vælg en funktion.

Ændring af baggrundsbillede

- 1 På skærmen Hjem skal du vælge **MENU > Baggrund**.
TIP: Du kan også justere denne indstilling under **Indstillinger > System > Skærm > Baggrund**.
- 2 Vælg et billede.

ActiveCaptain app

FORSIGTIG

Denne funktion giver brugerne mulighed for at indsende oplysninger. Garmin fremsætter ingen påstande eller garantierklæringer om nøjagtigheden, fuldstændigheden eller rettidigheden af de oplysninger, som brugerne indsender. Enhver brug af eller tillid til oplysninger, som brugerne indsender, sker på eget ansvar.

BEMÆRK: Funktionen ActiveCaptain er kun tilgængelig på modeller med Wi-Fi® teknologi.

Hvis du tilslutter til en Wi-Fi adapter, vil ActiveCaptain funktionen kun være tilgængelig på modeller med Wi-Fi teknologi.

ActiveCaptain appen opretter forbindelse til din ECHOMAP Plus enhed, diagrammer, kort, og fællesskabet for en forbundet sejlsportsoplevelse.

Fra din mobile enhed med ActiveCaptain appen kan du downloade, købe og opdatere kort og søkort. Du kan bruge appen til hurtigt og nemt at overføre brugerdata, f.eks. waypoints og ruter, oprette forbindelse til Garmin Quickdraw Contours-fællesskabet og opdatere enhedens software. Du kan også planlægge din tur fra appen.

Du kan oprette forbindelse til ActiveCaptain fællesskabet for at få opdateret feedback vedrørende marinaer og andre interessepunkter. Appen kan skubbe smart-notifikationer, såsom opkald og sms'er, til skærmen på din plotter, når den er parret.

ActiveCaptain Roller

Dit interaktionsniveau med ECHOMAP Plus enheden vha. ActiveCaptain appen afhænger af din rolle.

| Funktion | Ejer | Gæst |
|---|------|------|
| Registrér enhed, indbyggede kort og supplerende kort til konto | Ja | Nej |
| Opdater software | Ja | Ja |
| Overfør automatisk Garmin Quickdraw dybdekurver, som du har downloadet eller oprettet | Ja | Nej |
| Flyt smart-notifikationer | Ja | Ja |
| Begynd at navigere til et bestemt waypoint eller at navigere en bestemt rute | Ja | Ja |
| Synkronisér Manuelt waypoints og ruter med ECHOMAP Plus enheden | Ja | Ja |

Sådan kommer du i gang med ActiveCaptain appen

Du kan knytte en mobilenhed til ECHOMAP Plus enheden ved hjælp af appen ActiveCaptain. Appen giver en hurtig og nem måde for dig at kommunikere med din ECHOMAP Plus enhed og udføre opgaver såsom deling af data, registrering, opdatering af enhedens software og modtagelse af notifikationer på den mobile enhed.

- 1 Indsæt et hukommelseskort i en af ECHOMAP Plus enhedens kortlæsere (*Isætning af hukommelseskort, side 2*). Sørg for, at kortet er isat, hver gang du vil bruge ActiveCaptain funktionen.
- 2 Vælg **ActiveCaptain > Opret ActiveCaptain-hukommelseskort**.

BEMÆRK

Du bliver muligvis bedt om at formatere hukommelseskortet. Ved formatering af kortet bliver alle oplysninger, som er gemt på kortet, slettet. Dette omfatter alle gemte brugerdata, f.eks. waypoints. Formatering af hukommelseskort anbefales, men er ikke påkrævet. Før kortet formateres, bør du gemme data fra hukommelseskortet i enhedens interne hukommelse (*Kopiering af brugerdata fra et hukommelseskort, side 41*). Når kortet er formateret til ActiveCaptain appen, kan du overføre brugerdataene tilbage til kortet (*Kopiering af brugerdata til et hukommelseskort, side 41*).

- 3 Fra siden **ActiveCaptain** skal du vælge **MENU > Wi-Fi-opsætning > Wi-Fi-netværk > Wi-Fi > Til**.
- 4 Indtast et navn og adgangskoden til dette netværk.
- 5 I app-butikken på din mobile enhed kan du installere og åbne ActiveCaptain appen.
- 6 Placer mobilenheden inden for 32 m (105 ft.) fra ECHOMAP Plus enheden.
- 7 På din mobile enhed skal du åbne siden Wi-Fi forbindelser og tilslutte til Garmin enheden ved hjælp af det brugernavn og den adgangskode, du indtastede.

Aktivering af smart-notifikationer

⚠ ADVARSEL

Læs eller besvar ikke notifikationer under sejladsen. Manglende opmærksomhed på forholdene på vand kan medføre skader på fartøjet, personskade eller dødsfald.

Før ECHOMAP Plus enheden kan modtage notifikationer, skal den slutes til din mobilenhed og ActiveCaptain appen.

- 1 Fra ECHOMAP Plus enheden skal du vælge **ActiveCaptain > Smart Notifications > Aktiver meddelelser**.
- 2 Aktiver Bluetooth® teknologi i indstillingerne på mobilenheden.
- 3 Placer enhederne inden for 10 m (33 fod) fra hinanden.
- 4 I ActiveCaptain appen på mobilenheden skal du vælge **Smart Notifications > Par med plotteren**.
- 5 Følg instruktionerne på skærmen for at parre appen med ECHOMAP Plus enheden.
- 6 Indtast nøglen på din mobilenhed, når du bliver bedt om det.
- 7 Juster om nødvendigt, hvilke notifikationer du modtager i indstillingerne på mobilenheden.

Opdatering af software med ActiveCaptain appen

Hvis din enhed har Wi-Fi teknologi, du kan bruge ActiveCaptain appen til at hente og installere de seneste softwareopdateringer til din enhed.

BEMÆRK

Softwareopdateringer kræver muligvis, at appen downloader store filer. Almindelige datagrænser eller gebyrer fra din internetudbyder er gældende. Kontakt din internetudbyder for yderligere oplysninger om datagrænser eller gebyrer.

Installationsprocessen kan tage flere minutter.

- 1 Slut den mobile enhed til ECHOMAP Plus enheden (*Sådan kommer du i gang med ActiveCaptain appen, side 4*).
- 2 Når en softwareopdatering er tilgængelig, og du har adgang til internettet fra din mobile enhed, skal du vælge **Softwareopdateringer > Download**. ActiveCaptain appen downloader opdateringen til den mobile enhed. Når du tilslutter appen til ECHOMAP Plus enheden igen, bliver opdateringen overført til enheden. Når overførslen er færdig, bliver du bedt om at installere opdateringen.
- 3 Når ECHOMAP Plus enheden beder dig om det, skal du vælge en indstilling for at installere opdateringen.
 - Vælg **OK**, hvis du vil opdatere softwaren med det samme.
 - Vælg **Annuler**, hvis du vil udskyde opdateringen. Når du er klar til at installere opdateringen, skal du vælge **ActiveCaptain > Softwareopdateringer > Installer nu**.

Opdatering af kort med ActiveCaptain

Du kan bruge ActiveCaptain appen til at downloade og overføre de nyeste kortopdateringer til enheden. For at spare plads på mobilenheden, plads på ActiveCaptain kortet, og downloadtid, kan du overveje at bruge ActiveCaptain appen til kun at downloade de områder på kortet, du har brug for.

Hvis du downloader et helt kort, kan du bruge Garmin Express™ appen til at downloade kortet på et hukommelseskort. Garmin Express appen downloader store kort hurtigere end ActiveCaptain appen. Få flere oplysninger ved at gå til garmin.com/express.

BEMÆRK

Kortopdateringer kræver muligvis, at appen downloader store filer. Almindelige datagrænser eller gebyrer fra din internetudbyder er gældende. Kontakt din internetudbyder for at få yderligere oplysninger om datagrænser eller gebyrer.

- 1 Slut mobilenheden til ECHOMAP Plus enheden (*Sådan kommer du i gang med ActiveCaptain appen, side 4*).
- 2 Når der er en tilgængelig kortopdatering, og din mobile enhed har adgang til internettet, skal du vælge **OneChart > Mine kort**.
- 3 Vælg det kort, der skal opdateres.
- 4 Vælg det område, der skal downloades.
- 5 Vælg **Download**. ActiveCaptain appen downloader opdateringen til den mobile enhed. Når du slutter appen til ECHOMAP Plus enheden igen, bliver opdateringen overført til enheden. Når overførslen er færdig, vil de opdaterede kort være klar til brug.

Kort og 3D-kortvisninger

Hvilke kort og 3D-kortvisninger, der er tilgængelige, afhænger af kortdataene og det anvendte tilbehør.

BEMÆRK: 3D-kortvisninger er tilgængelige på høj kvalitetskort i nogle områder.

Du kan få adgang til kortene og 3D-kortvisningerne ved at vælge Kort.

Navigationskort: Viser navigationsdata, der er tilgængelige på dine forudindlæste kort og fra eventuelle supplerende kort.

Dataene inkluderer bøjer, fyr, kabler, dybdespotninger, marinaer og tidevandsstationer i visning ovenfra.

Fiskekort: Giver en detaljeret visning af bundkonturerne og dybdespotningerne på kortet. Dette kort fjerner navigationsdata fra kortet, giver detaljerede dybhavsmålingsdata og forstærker bundkonturer, hvilket letter dybdegenkendelsen. Dette kort er bedst til dybhavsfiskeri på åbent hav.

BEMÆRK: Fiskekortet er tilgængeligt på højkvalitetskort i nogle områder.

Perspective 3D: Giver en visning fra oven og bag din båd (i henhold til din kurs) og bruges som visuel navigationshjælp. Denne visning er nyttig, når du navigerer omkring lavvandede områder, rev, broer eller kanaler. Den er også nyttig, når du skal finde indsejlingen og udsejlingen ved fremmede havne og ankerpladser.

Mariner's Eye 3D: Giver en visning fra oven og bag din båd (i henhold til din kurs) og bruges som visuel navigationshjælp. Denne visning er nyttig, når du navigerer omkring lavvandede områder, rev, broer eller kanaler. Den er også nyttig, når du skal finde indsejlingen og udsejlingen ved fremmede havne og ankerpladser.

Fish Eye 3D: Giver en undervandsvisning, der visuelt repræsenterer havbunden iht. kortoplysningerne. Ved tilslutning af en ekkolodstransducer vises ikke-bundfaste mål, f.eks. fisk, med røde, grønne og gule kugler. Rød indikerer de største mål, mens grøn indikerer de mindste.

Skyggerelief: Giver højdeskyggelægning i høj opløsning af søer og kystfarvande. Dette kort kan være nyttigt til fiskeri og dykning.

BEMÆRK: Skyggerelief-kortet er tilgængeligt på højkvalitetskort i nogle områder.

Navigationskort og fiskekort

BEMÆRK: Fiskekortet er tilgængeligt på højkvalitetskort i nogle områder.

Navigationskort er optimeret til navigation. Du kan planlægge en kurs, se kortoplysninger og bruge kortet som hjælpemiddel til navigation. For at åbne Navigationskort skal du vælge **Kort > Navigationskort**.

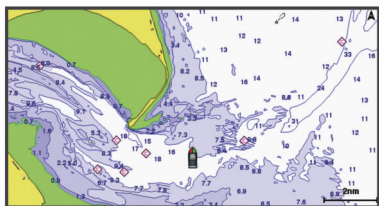

Fiskekort giver et detaljeret billede med flere bunddetaljer og indhold om fiskeri. Dette kort er optimeret til fiskeri. For at åbne Fiskekort skal du vælge **Kort > Fiskekort**.

Zoom ind og ud på kortet

Zoomniveaue er angivet af skalatallet nederst på kortet. Linjen under skalatallet angiver distancen på kortet.

- Zoom ud ved at vælge **—** eller knibe med to fingre på touchskærmen.
- Zoom ind ved at vælge **+** eller sprede to fingre fra hinanden på touchskærmen.

Panorering på kortet med tasterne

Du kan flytte kortet for at få vist et andet område end din aktuelle position.

- 1 Brug piletasterne på kortet.
- 2 Vælg **BACK** for at stoppe panorering og vende tilbage til skærmen med din nuværende position.

BEMÆRK: Du kan panorere fra et kombinationsskærmbillede ved at vælge **SELECT**.

Sådan vælges et element på kortet vha. tasterne på enheden

- 1 Fra et kort eller en 3D-visning skal du vælge **←**, **→**, **↓** eller **↑** for at flytte markøren.
- 2 Vælg **SELECT**.

Kortsymboler

Denne tabel indeholder nogle af de almindelige symboler, du kan få vist på de detaljerede kort.

| Ikon | Beskrivelse |
|------|-----------------------------|
| | Bøje |
| | Oplysninger |
| | Marineservice |
| | Tidevandsstation |
| | Strømforsyningsstation |
| | Foto fra oven tilgængeligt |
| | Perspektivfoto tilgængeligt |

Andre funktioner, der er fælles for de fleste kort, omfatter dybdekorturlinjer, tidevandszoner, spotdybde (som illustreret på oprindelige papirkort), navigationshjælp og -symboler, forhindringer og kabelområder.

Måling af en afstand på kortet

- 1 Vælg et sted på et kort.
- 2 Vælg **Mål distance**.

Der vises en knappenål på skærmen på din nuværende position. Afstanden og vinklen fra knappenålen er vist i hjørnet.

TIP: Hvis du vil nulstille knappenålen og måle fra markørens aktuelle position, skal du vælge **Indstil reference**.

Oprettelse af et waypoint på kortet

- 1 Vælg en position eller et objekt på et kort.
- 2 Vælg **Opret waypoint**.

Navigation til en destination på kortet

⚠ ADVARSEL

Alle rute- og navigationslinjer, der vises på plotteren, er kun beregnet til at give generel rutevejledning eller identificere relevante kanaler og er ikke beregnet til at blive fulgt nøjagtigt. Vær altid opmærksom på de navigationssymboler og forholdene på vandet ved navigering for at undgå grundstødninger eller hazarder, der kan medføre beskadigelse af fartøjet, personskade eller dødsfald.

Funktionen Auto Guidance er baseret på elektroniske kortoplysninger. Disse data er dog ingen garanti mod forhindringer og lavt vand. Du bør omhyggeligt sammenholde kursen med alle synsindtryk for at undgå land, lavt vand og andre forhindringer på ruten.

Når du bruger **Gå til**, kan en direkte kurs og korrigeret kurs muligvis gå over land eller lavt vand. Anvend visuelle observationer, og styr efter at undgå land, lavt vand og andre farlige objekter.

BEMÆRK: Fiskekortet er tilgængeligt på højkvalitetskort i nogle områder.

BEMÆRK: Auto Guidance er tilgængelig på højkvalitetskort i nogle områder.

- 1 Vælg en position fra navigationskortet eller fiskekortet.
- 2 Vælg **Naviger til**, hvis det er nødvendigt.
- 3 Vælg en funktion:
 - Vælg **Gå til** for at navigere direkte til positionen.

- Vælg **Lav rute til** for at oprette en rute til positionen inklusive drej.
 - Vælg **Auto Guidance** for at bruge automatisk guidning (Auto Guidance).
- 4 Gennemse den rute, der er angivet af den magentarøde linje.
BEMÆRK: Når du bruger Auto Guidance, angiver en grå linje på en hvilken som helst del af den magentarøde linje, at Auto Guidance ikke kan beregne den del af Auto Guidance-linjen. Det skyldes sikkerhedsindstillingerne for mindste vanddybde og højde af forhindringer.
- 5 Følg den magentarøde linje, så du undgår at styre mod land, lavt vand og andre forhindringer.

Visning af positions- og objektinformation på et kort

Du kan få vist oplysninger, som f.eks. tidevand, strømforhold, himmellegemer, kortnoter eller lokale tjenester, om en position eller et objekt på navigationskortet eller fiskekortet.

- 1 Vælg en position eller et objekt på navigationskortet eller fiskekortet.

En liste over muligheder vises øverst på kortet. De muligheder, der vises, varierer ud fra den position eller det objekt, du har valgt.

- 2 Vælg **Information**.

Visning af detaljer om navigationssymboler

Fra navigationskortet, fiskekortet, Perspective 3D-kortvisningen eller Mariner's Eye 3D-kortvisningen kan du få vist detaljer om forskellige typer navigationssymboler, herunder signaler, fyr og forhindringer.

BEMÆRK: Fiskekortet er tilgængeligt på høj kvalitetskort i nogle områder.

BEMÆRK: 3D-kortvisninger er tilgængelige på høj kvalitetskort i nogle områder.

- 1 På et kort eller en 3D-kortvisning skal du vælge et navigationssymbol.
- 2 Vælg et navn til navigationssymbolet.

Kurslinje og vinkelmarkører

Kurslinjen er en forlængelse, der er tegnet på kortet fra bådens bov i sejlretningen. Vinkelmarkører angiver relativ position i forhold til kurs eller kurs over grunden, hvilket hjælper med at kaste eller finde referencepunkter.

Indstilling af kurslinje og vinkelmarkører

Kurslinjen er en forlængelse, der er tegnet på kortet fra bådens bov i sejlretningen. Vinkelmarkører angiver relativ position i forhold til kurs eller kurs over grunden, hvilket hjælper med at kaste eller finde referencepunkter.

Du kan få vist kurslinjen og linjen for kurs over grunden (COG) på kortet.

COG er den retning, du bevæger dig i. Kursen er den retning, bådens forstavn peger mod, når der er tilsluttet en kurssensor.

- 1 Fra et kort skal du vælge **MENU > Lag > Mit fartøj > Kurslinje**.
- 2 Vinkelmarkører
- 3 Vælg om nødvendigt **Kilde**, og vælg en indstilling:
 - Hvis du automatisk vil bruge den tilgængelige kilde, skal du vælge **Automatisk**.
 - Hvis du vil bruge GPS-antenneretningen til COG, skal du vælge **GPS kurs (COG)**.
 - Hvis du vil bruge data fra en tilsluttet kurssensor, skal du vælge **Kurs**.
 - Hvis du vil bruge data fra både en tilsluttet kurssensor og GPS-antennen, skal du vælge **COG og kurs**.

Dette viser både kurslinjen og COG-linjen på kortet.
- 4 Vælg **Skærm**, og vælg en indstilling:

- Vælg **Distance > Distance**, og indtast længden af den linje, der vises på kortet.
- Vælg **Tid > Tid**, og indtast den tid, der skal bruges til at beregne den afstand, båden vil tilbagelægge i løbet af den angivne tid med den aktuelle hastighed.

Aktivering af vinkelmarkører

Du kan tilføje vinkelmarkører til kortet sammen med kurslinjen. Vinkelmarkører kan være nyttige ved kast, når du fisker.

- 1 Indstil kurslinjen ([Indstilling af kurslinje og vinkelmarkører](#), side 6).
- 2 Vælg **Vinkelmarkører**.

Høj kvalitetskort

⚠ ADVARSEL

Alle rute- og navigationslinjer, der vises på plotteren, er kun beregnet til at give generel rutevejledning eller identificere relevante kanaler og er ikke beregnet til at blive fulgt nøjagtigt. Vær altid opmærksom på de navigationssymboler og forholdene på vandet ved navigering for at undgå grundstødninger eller hazarder, der kan medføre beskadigelse af fartøjet, personskade eller dødsfald.

Funktionen Auto Guidance er baseret på elektroniske kortoplysninger. Disse data er dog ingen garanti mod forhindringer og lavt vand. Du bør omhyggeligt sammenholde kursen med alle synsindtryk for at undgå land, lavt vand og andre forhindringer på ruten.

BEMÆRK: Ikke alle modeller understøtter alle kort.

Valgfrie høj kvalitetskort som f.eks. BlueChart® g3 Vision giver dig mulighed for at få det optimale ud af din plotter. Ud over detaljeret marinekortlægning kan høj kvalitetskort indeholde disse funktioner, som er tilgængelige i nogle områder.

Mariner's Eye 3D: Leverer en visning fra oven og bag din båd som en tredimensionel navigationshjælp.

Fish Eye 3D: Giver en tredimensionel undervandsvisning, der visuelt repræsenterer havbunden iht. kortoplysningerne.

Fiskekort: Viser kortet med forbedrede bundkonturer og uden navigationsdata. Dette kort er ideelt til dybhavsfiskeri på åbent hav.

Satellitbilleder i høj opløsning: Giver satellitbilleder i høj opløsning til en realistisk visning af land og vand på navigationskortet ([Visning af satellitbilleder på navigationskortet](#), side 7).

Luffotos: Viser marinaer og andre navigationsmæssigt vigtige luffotos for at hjælpe dig med at visualisere dine omgivelser ([Visning af luffotos af landmærker](#), side 7).

Detaljerede data om veje og interessepunkter (POI): Viser detaljerede data om veje og interessepunkter (POI), herunder meget detaljerede kystveje og POI'er som f.eks. restauranter, overnatningsmuligheder og lokale seværdigheder.

Auto Guidance: Bruger specifikke oplysninger om fartøj og kortdata til at bestemme den bedste rute til din destination.

Visning af oplysninger fra tidevandsstationer

Ikonet for  på kortet angiver en tidevandsstation. Du kan få vist en detaljeret graf for en tidevandsstation som en hjælp til at forudsige tidevandsniveauet på forskellige tidspunkter eller på forskellige dage.

BEMÆRK: Denne funktion er tilgængelig på høj kvalitetskort i nogle områder.

- 1 Vælg en tidevandsstation fra navigationskortet eller fiskekortet.
Oplysningerne om tidevandsretningen og tidevandsniveauet vises i nærheden af ikonet for 
- 2 Vælg stationsnavn.

Animerede indikatorer for tidevand og strøm

BEMÆRK: Denne funktion er tilgængelig på højkvalitetskort i nogle områder.

Du kan få vist indikatorer for animeret tidevandsstation og strømretning på navigationskortet eller fiskekortet. Du skal også aktivere animerede ikoner i kortindstillingerne ([Lagindstillinger for kort](#), side 9).

Der vises en indikator for en tidevandsstation på kortet som en lodret søjlegraf med en pil. En rød pil, der peger nedad, angiver faldende tidevand, og en blå pil, der peger opad, angiver stigende tidevand. Når du flytter markøren hen over indikatoren for tidevand, vises højden for tidevandet ved stationen oven over indikatoren for tidevandsstationen.

Indikatorerne for strømretning vises som pile på kortet. Retningen for hver pil angiver retningen for strømmen ved en bestemt position på kortet. Farven på pilen angiver hastigheden på strømmen for den pågældende position. Når du bevæger markøren hen over indikatoren for strømretning, vises den specifikke hastighed for strømmen ved positionen oven over indikatoren for retning.

| Farve | Aktuelt hastighedsområde |
|--------|--------------------------|
| Gul | 0 til 1 knob |
| Orange | 1 til 2 knob |
| Rød | 2 eller flere knob |

Visning af indikatorer for tidevand og strøm

BEMÆRK: Denne funktion er tilgængelig på højkvalitetskort i nogle områder.

Du kan få vist statiske eller animerede indikatorer for tidevands- og strømforholdsstationer på navigations- eller fiskekortet.

1 På navigations- eller fiskekortet skal du vælge **MENU > Lag > Kort > Tidevand og strømforhold**.

2 Vælg en funktion:

- For at få vist animerede indikatorer for tidevands- og strømforholdsstationer skal du vælge **Animeret**.
- For at aktivere skyderen for tidevand og strømforhold, som indstiller tidspunktet for, hvornår oplysninger om tidevand og strømforhold rapporteres på kortet, skal du vælge **Skyder**.

Visning af satellitbilleder på navigationskortet

BEMÆRK: Denne funktion er tilgængelig på højkvalitetskort i nogle områder.

Du kan lægge satellitbilleder i høj kvalitet oven over landområderne eller både land- og havområderne på navigationskortet.

BEMÆRK: Når det er aktiveret, vises satellitbillederne i høj opløsning kun ved lavere zoomniveauer. Hvis du ikke kan se billederne i høj opløsning på din valgfrie kortregion, kan du vælge **+** for at zoome ind. Du kan også indstille en højere detaljeringsgrad ved at ændre kortzoomdetaljerne.

1 På navigationskortet skal du vælge **MENU > Lag > Kort > Satellitfotos**.

2 Vælg en funktion:

- Vælg **Kun land** for at få vist standardkortoplysninger om vandet med fotos, der er lagt oven over landområdet.
BEMÆRK: Denne indstilling skal være aktiveret for at få vist Standard Mapping® kort.
- Vælg **Fotokortsblending** for at få vist fotos på både vand og land med en angivet uklarhed. Brug bjælken til at justere uklarheden for fotos. Jo højere du sætter procenten, jo flere satellitfotos dækker både vand og land.



Visning af luftfotos af landmærker

Inden du kan se luftfotos på navigationskortet, skal du aktivere indstillingen Fotopunkter i kortopsætningen.

BEMÆRK: Denne funktion er tilgængelig på højkvalitetskort i nogle områder.

Du kan bruge luftfotos af landemærker, marinaer og havne som en hjælp til at orientere dig efter omgivelserne eller til at gøre dig bekendt med en marina eller en havn, inden du ankommer.

1 Vælg et kameraikon på navigationskortet:

- Vælg  for at få vist et foto ovenfra.
- Vælg  for at få vist et perspektivfoto. Fotoet blev taget fra kameraets placering og peger i retning af keglen.

2 Vælg **Foto**.







Automatisk identifikationssystem

Det automatiske identifikationssystem (AIS) gør det muligt at identificere og spore andre fartøjer og giver dig advarsler om trafik i området. Når plotteren er tilsluttet en ekstern AIS-enhed, kan den vise AIS-oplysninger om andre fartøjer, der er inden for området, og som er udstyret med en transponder, og som aktivt sender AIS-oplysninger.

De oplysninger, der rapporteres for hvert fartøj, inkluderer MMSI (Maritime Mobile Service Identity), position, GPS-hastighed, GPS-kurs, den tid, der er gået, siden den sidste position, hvor fartøjet blev rapporteret, den nærmeste indsejling og tiden til den nærmeste indsejling.

Nogle plottermodeller understøtter også Blue Force Tracking. Fartøjer, som spores med Blue Force Tracking, er vist på plotteren med en blågrøn farve.

AIS-markeringssymboler

| Symbol | Beskrivelse |
|---|---|
|  | AIS-fartøj. Fartøjet rapporterer AIS-oplysninger. Den retning, som trekanten peger, angiver den retning, som AIS-fartøjet bevæger sig i. |
|  | Mål er valgt. |
|  | Mål er aktiveret. Målet virker større på kortet. En grøn linje, der er tilknyttet målet, angiver målets kurs. Fartøjets MMSI, hastighed og retning vises under målet, hvis detaljeindstillingerne er blevet angivet til Vis. Hvis AIS-transmissionen fra fartøjet går tabt, vises en besked. |
|  | Mål er tabt. Et grønt X angiver, at AIS-transmissionen fra fartøjet er gået tabt, og plotteren viser en besked, der spørger, om fartøjet fortsat skal spores. Hvis du holder op med at spore fartøjet, forsvinder symbolet for tabt mål fra kortet eller 3D-kortvisningen. |
|  | Farligt mål inden for området. Målet blinker, mens en alarm udløses, og en besked vises. Når alarmen er blevet registreret, angives positionen og målets kurs af en helt rød trekant med en rød linje tilknyttet. Hvis kollisionsalarmer i sikker zone er blevet indstillet til Fra, blinker målet, men lydalarmer udløses ikke, og alarmbeskeden vises ikke. Hvis AIS-transmissionen fra fartøjet går tabt, vises en besked. |
|  | Farligt mål er tabt. Et rødt X angiver, at AIS-transmissionen fra fartøjet er gået tabt, og plotteren viser en besked, der spørger, om fartøjet fortsat skal spores. Hvis du holder op med at spore fartøjet, forsvinder symbolet for farligt mål fra kortet eller 3D-kortvisningen. |
|  | Placeringen af dette symbol angiver det nærmeste indsejlingspunkt til et farligt mål, og tallet i nærheden af symbolet angiver tiden til den nærmeste indsejling til det pågældende mål. |

BEMÆRK: Fartøjer, som spores med funktionen Blue Force Tracking, vises med en blågrøn farve uanset status.

Kurs og beregnet kurs for aktiverede AIS-mål

Når oplysninger om kurs og kurs over grunden er angivet af et aktiveret AIS-mål, vises kursen for målet på et kort som en linje, der er knyttet til AIS-målsymbolet. En kurslinje vises ikke på en 3D-kortvisning.

Den beregnede kurs for et aktiveret AIS-mål vises som en stiplet linje på et kort eller en 3D-kortvisning. Længden af den

beregnete kurslinje er baseret på værdien af den beregnede kursindstilling. Hvis et aktiveret AIS-mål ikke sender oplysninger om hastighed, eller hvis fartøjet ikke bevæger sig, vises der ikke en beregnet kurslinje. Oplysninger om ændringer i hastighed, kurs over grunden eller drejehastighed, der udsendes af fartøjet, kan påvirke beregningen af den beregnede kurslinje.

Når oplysninger om kurs over grunden, kurs og drejehastighed er angivet af et aktiveret AIS-mål, beregnes den beregnede kurs for målet ud fra oplysninger om kurs over grunden samt drejehastighed. Den retning, som målet drejer, som også er baseret på oplysningerne om drejehastigheden, er angivet af krogens retning for enden af kurslinjen. Længden af krogen ændrer sig ikke.



Når oplysningerne om kurs over grunden og kurs er angivet af et aktiveret AIS-mål, men der ikke er angivet oplysninger om drejehastighed, er den beregnede kurs for målet beregnet ud fra oplysninger om kurs over grunden.

Aktivering af et mål for et AIS-fartøj

- 1 Vælg et AIS-fartøj fra et kort eller en 3D-kortvisning.
- 2 Vælg **AIS skib > Aktiver mål**.

Visning af oplysninger om et AIS-skib, der er sat som mål

Du kan få vist AIS-signalstatus, MMSI, GPS-hastighed, GPS-kurs og andre oplysninger, der bliver rapporteret som et AIS-fartøj, der er sat som mål.

- 1 Vælg et AIS-fartøj på et kort eller en 3D-kortvisning.
- 2 Vælg **AIS skib**.

Deaktivering af et mål for et AIS-skib

- 1 Vælg et AIS-fartøj fra et kort eller en 3D-kortvisning.
- 2 Vælg **AIS skib > Deaktiver mål**.

Visning af en liste over AIS-trusler

Fra et kort eller en 3D-visning skal du vælge **MENU > Andre fartøjer > AIS-liste**.

Indstilling af kollisionsalarm i sikker zone

Før du kan indstille en kollisionsalarm, skal du have en kompatibel plotter sluttet til en AIS-enhed.

Kollisionsalarmer i sikker zone bruges kun med AIS. Den sikre zone bruges til at undgå kollisioner og kan tilpasses.

- 1 Vælg **Indstillinger > Alarmer > AIS > AIS-alarm > Til**.
En besked vises, og alarmer udløses, når et AIS-aktiveret fartøj kommer ind i sikkerhedszonen (området rundt om båden). Objektet bliver også angivet som farligt på skærmen. Når alarmer er slået fra, er beskeden og den hørlige alarm deaktiveret, men objektet vises stadig som farligt på skærmen.
- 2 Vælg **Område**.
- 3 Vælg en afstand for radius for sikkerhedszonen omkring dit fartøj.
- 4 Vælg **Tid til**.
- 5 Vælg et tidspunkt, hvor alarmer skal lyde, hvis et mål forventes at komme ind i sikkerhedszonen.

Hvis du f.eks. vil have besked om en kommende krydsning, 10 minutter før den forventes, skal du indstille Tid til til 10. Alarmer lyder i så fald, 10 minutter før fartøjet kommer ind i sikkerhedszonen.

AIS hjælpemidler til navigation

Et AIS hjælpemiddel til navigation (ATON) er enhver form for navigationshjælp, der sendes via AIS radioen. ATON'er vises på kortene og har identifikationsoplysninger, f.eks. position og type.

Der er tre hovedtyper af AIS ATON'er. Ægte ATON'er findes fysisk og sender deres identifikations- og positionsoplysninger fra deres faktiske position. Syntetiske ATON'er findes fysisk, og deres identifikations- og positionsoplysninger sendes fra en anden position. Virtuelle ATON'er findes ikke fysisk, og deres identifikations- og positionsoplysninger sendes fra en anden position.

Du kan få vist AIS ATON'er på kortet, når plotteren er tilsluttet en kompatibel AIS radio. Hvis du vil have vist AIS ATON'er, skal du fra et kort vælge **MENU > Lag > Kort > Sømærke > ATON'er**. Du kan få vist flere oplysninger om en ATON, hvis du vælger ATON'en på kortet.

| Symbol | Betydning |
|--------|--|
| | Ægte eller syntetisk ATON |
| | Ægte eller syntetisk ATON: Nordligt topmærke |
| | Ægte eller syntetisk ATON: Sydligt topmærke |
| | Ægte eller syntetisk ATON: Østligt topmærke |
| | Ægte eller syntetisk ATON: Vestligt topmærke |
| | Ægte eller syntetisk ATON: Special-topmærke |
| | Ægte eller syntetisk ATON: Sikker-topmærke |
| | Ægte eller syntetisk ATON: Fare-topmærke |
| | Virtuel ATON |
| | Virtuel ATON: Nordligt topmærke |
| | Virtuel ATON: Sydligt topmærke |
| | Virtuel ATON: Østligt topmærke |
| | Virtuel ATON: Vestligt topmærke |
| | Virtuel ATON: Special-topmærke |
| | Virtuel ATON: Sikker-topmærke |
| | Virtuel ATON: Fare-topmærke |

AIS-nødsignaler

Uafhængige AIS-nødsignaler sender nødpositionsrapporter, når de aktiveres. Plotteren kan modtage SART-signaler (Search and Rescue Transmitters), EPIRB-signaler (Emergency Position Indicating Radio Beacons) og andre MOB-signaler (Mand over bord). Udsendelser af nødsignaler er forskellige fra AIS-standardudsendelser, og derfor vises de på en anden måde på plotteren. I stedet for at spore et nødsignal for at undgå kollision kan du spore et nødsignal for at finde og hjælpe et fartøj eller en person.

Navigation til et nødsignal

Når du modtager et nødsignal, vises der en nødsignalalarm.

Vælg **Gennemse > Gå til** for at begynde navigationen til udsendelsen.

Målsymboler for AIS-nødsignaler

| Symbol | Beskrivelse |
|--------|---|
| | Udsendelse fra AIS-nødsignaler. Vælg for at se flere oplysninger om udsendelsen og begynde navigationen. |
| | Udsendelse tabt. |
| | Udsendelsestest. Viser, når et fartøj starter en test af deres nødsignaler, og det repræsenterer ikke en sand nødsituation. |
| | Udsendelsestest tabt. |

Aktivering af AIS-udsendelsestestadvarsler

For at undgå et stort antal testadvarsler og -symboler i områder med mange både, f.eks. marinaer, kan du vælge at modtage eller ignorere AIS-testmeddelelser. For at teste en AIS-nødsituation skal du aktivere plotteren til at modtage testadvarsler.

1 Vælg **Indstillinger > Alarmer > AIS**.

2 Vælg en funktion:

- For at modtage eller ignorere EPIRB-testsignaler (Emergency Position Indicating Radio Beacon) skal du vælge **AIS-EPIRB-test**.
- For at modtage eller ignorere MOB-testsignaler (Mand over bord) skal du vælge **AIS-MOB-test**.
- For at modtage eller ignorere SART-testsignaler (Search and Rescue Transponder) skal du vælge **AIS SART Test**.

Deaktivering af AIS-modtagelse

AIS-signalmodtagelse er aktiveret som standard.

Vælg **Indstillinger > Andre fartøjer > AIS > Sluk**.

Alle AIS-funktioner på alle kort og 3D-kortvisninger deaktiveres. Dette inkluderer AIS-fartøjs-målsproing og sporing, kollisionsalarmer, der stammer fra AIS-fartøjs-målsproing, og visningen af oplysninger om AIS-fartøjer.

Kort menu

BEMÆRK: Ikke alle indstillinger gælder for alle kortvisninger. Nogle indstillinger kræver høj kvalitetskort eller tilsluttet tilbehør.

BEMÆRK: Menuerne kan indeholde indstillinger, der ikke understøttes af dine installerede kort eller din aktuelle position. Hvis du foretager ændringer i disse indstillinger, vil ændringerne ikke påvirke kortvisningen.

Disse indstillinger gælder for kortvisningerne undtagen Fish Eye 3D (*Indstillinger for Fish Eye 3D, side 10*).

På et kort skal du vælge **MENU**.

Lag: Tilpasser udseendet af de forskellige elementer på kortene (*Kortlag, side 9*).

Waypoints og spor: Ændrer, hvordan waypoints og ruter vises (*Lagindstillinger for brugerdata, side 10*).

Quickdraw Contours: Aktiverer bundkonturtegning og giver dig mulighed for at oprette fiskekortetiketter (*Garmin Quickdraw Contours kortlægning, side 10*).

Kort opsætning: Justerer retningen og detaljeniveauet, der vises på kortet, og justerer de data, der vises på skærmen.

Kortlag

Du kan slå kortlag til og fra og tilpasse funktionerne i kortene. Hver indstilling er specifik for det kort eller den kortvisning, der anvendes.

BEMÆRK: Ikke alle indstillinger gælder for alle kort og plottermodeller. Nogle indstillinger kræver høj kvalitetskort eller tilsluttet tilbehør.

BEMÆRK: Menuerne kan indeholde indstillinger, som ikke understøttes af dine installerede kort eller din aktuelle position. Hvis du foretager ændringer i disse indstillinger, vil ændringerne ikke påvirke kortvisningen.

På et kort skal du vælge **MENU > Lag**.

Kort: Viser og skjuler kortrelaterede elementer (*Lagindstillinger for kort, side 9*).

Mit fartøj: Viser og skjuler elementer relateret til båden (*Lagindstillinger for mit fartøj, side 9*).

Brugerdata: Viser og skjuler brugerdata, såsom waypoints, grænser og spor, og åbner brugerdatalister (*Lagindstillinger for brugerdata, side 10*).

Andre fartøjer: Tilpasser, hvordan andre fartøjer vises (*Lagindstillinger for andre fartøjer, side 10*).

Vand: Viser og skjuler dybdeelementer (*Lagindstillinger for vand, side 10*).

Quickdraw Contours: Viser og skjuler Garmin QuickdrawKonturdata (*Garmin Quickdraw Contours-indstillinger, side 12*).

Lagindstillinger for kort

På et kort skal du vælge **MENU > Lag > Kort**.

Satellitfotos: Viser satellitbilleder i høj kvalitet oven over landområderne eller både land- og havområderne på navigationskortet, når du benytter visse høj kvalitetskort (*Visning af satellitbilleder på navigationskortet, side 7*).

BEMÆRK: Denne indstilling skal være aktiveret for at få vist Standard Mapping kort.

Tidevand og strømforhold: Viser strøm- og tidevandsindikatorer på kortet og aktiverer tidevands- og strømskyderen, som indstiller det tidspunkt, hvor tidevand og strømforhold registreres på kortet.

POI'er på land: Viser interessepunkter på land.

Sømærke: Viser navigationshjælpemidler, f.eks. ATON'er og blinkende lys, på kortet. Giver dig mulighed for at vælge navigationshjælpemidlerne NOAA eller IALA.

Servicepunkter: Viser positioner for marineservice.

Dybde: Justerer elementer på dybdelaget (*Lagindstillinger for vand, side 10*).

Afspærrede områder: Viser oplysninger om afspærrede områder på kortet.

Fotopunkter: Viser kameraikoner for luftfotos (*Visning af luftfotos af landmærker, side 7*).

Lagindstillinger for mit fartøj

På et kort skal du vælge **MENU > Lag > Mit fartøj**.

Kurslinje: Viser og justerer kurslinjen, som er en linje på kortet, der tegnes fra bådens forstavn i sejlretningen (*Indstilling af kurslinje og vinkelmarkører, side 6*).

Laylines: Justerer laylines i sejletilstand (*Indstillinger for laylines, side 9*).

Roser: Giver dig mulighed for at vise roser på kortet. Vindrosen viser en visuel gengivelse af vindvinkel eller -retning, der leveres fra den tilsluttede vindsensor. Kompassrosen indikerer kompasretningen i forhold til bådens retning.

Fartøjsikon: Angiver det ikon, der udgør din aktuelle position på kortet.

Indstillinger for laylines

For at kunne bruge layline-funktionerne skal du slutte en vindsensor til plotteren.

I (*Indstilling af fartøjets type, side 3*) kan du få vist laylines på navigationskortet. Laylines er især nyttige ved kapsejlsads.

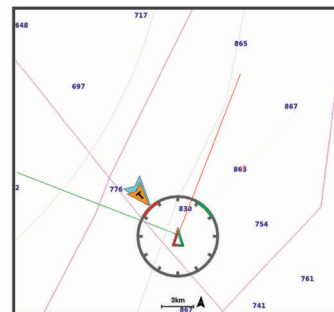

På navigationskortet skal du vælge **MENU > Lag > Mit fartøj > Laylines > Opsætning**.

Skærm: Justerer, hvordan laylines og fartøj vises på kortet og justerer længden af laylines.

Sejlvinkel: Giver dig mulighed for at vælge, hvordan enheden beregner laylines. Indstillingen **Aktuel** beregner laylines vha. den målte vindvinkel fra vindsensoren. Indstillingen **Manuel** beregner laylines vha. manuelt indtastede værdier for vinkel mod vinden og afdriftsvinkel.

Vinkel mod vinden: Giver dig mulighed for at indstille en layline baseret på sejlvinkel mod vinden.

Afdriftsvinkel: Giver dig mulighed for at indstille en layline baseret på afdriftsvejvinklen.

Korrektion af tidevand: Korrigerer laylines baseret på tidevandet.

Filter tidskonstant: Filtrerer laylinedata ud fra det tidsinterval, hvor de blev indtastet. Hvis du vil have en jævner layline, som filtrerer nogle af ændringerne i bådens kurs eller den sande vindvinkel, skal du angive et højere tal. Hvis du vil have laylines, som viser en højere følsomhed for ændringer i bådens kurs eller den sande vindvinkel, skal du angive et lavere tal.

Lagindstillinger for brugerdata

Du kan få vist brugerdata, såsom waypoints, grænser og spor på kortene.

På et kort skal du vælge **MENU > Lag > Brugerdata**.

Waypoints: Viser waypoints på kortet, og åbner listen med waypoints.

Grænser: Viser grænserne på kortet, og åbner listen med grænser.

Spor: Viser spor på kortet.

Lagindstillinger for andre fartøjer

BEMÆRK: Disse indstillinger kræver tilsluttet tilbehør, f.eks. en AIS-modtager, radar eller en VHF-radio.

På et kort skal du vælge **MENU > Lag > Andre fartøjer**.

DSC: Angiver, hvordan DSC-fartøjer og ruter vises på kortet, og viser DSC-listen.

AIS: Angiver, hvordan AIS-fartøjer og ruter vises på kortet, og viser AIS-listen.

Oplysninger: Viser andre fartøjsoplysninger på kortet.

Beregnet kurs: Angiver den beregnede tid for kurs for AIS-aktiverede og MARPA-markerede fartøjer.

AIS-alarm: Indstiller en kollisionsalarm for en sikkerhedszone (*Indstilling af kollisionsalarm i sikker zone, side 8*).

Lagindstillinger for vand

På et kort skal du vælge **MENU > Lag > Vand**.

BEMÆRK: Menuen kan indeholde indstillinger, som ikke understøttes af dine indstillede kort eller din aktuelle position. Hvis du foretager ændringer i disse indstillinger, vil ændringerne ikke påvirke kortvisningen.

Dybdevisning: Angiver en øvre og nedre dybde, der skal skyggelægges imellem.

Skyggelægning af lavt vand: Indstiller skygger fra kystlinjen til en angivet dybde.

Spotdybder: Aktiverer spotdybder og angiver en farlig dybde. Spotdybder, der svarer til eller er lavere end den farlige dybde, angives med rødt.

Fiskerikonturer: Indstiller zoomniveauet til en detaljeret visning af bundkonturer og dybdeforhold og forenkler kortvisningen til optimal brug under fiskeri.

Skyggerelief: Viser bundens hældning med skygger. Denne funktion fås kun til nogle premium-kort.

Ekkolodbillede: Viser ekkolodbilledet, så du kan få vist bundens tæthed. Denne funktion fås kun til nogle premium-kort.

Søniveau: Indstiller det aktuelle vandniveau i søen. Denne funktion fås kun til nogle premium-kort.

Skyggelægning i dybdeområde

Du kan angive farveområder på kortet for at vise vanddybder, hvor dine målfisk bider i øjeblikket. Du kan indstille dybere områder for at følge, hvor hurtigt bunddybden ændres inden for et bestemt dybdeområde. Du kan oprette op til ti dybdeintervaller. For ferskvandsfiskeri kan et maksimum på fem

dybdeintervaller hjælpe med at reducere kortrod. Dybdeområderne gælder for alle kort og alle vandområder.

Nogle Garmin LakeVü™ og supplerende premium-kort har flere dybdeområdeskygger som standard.

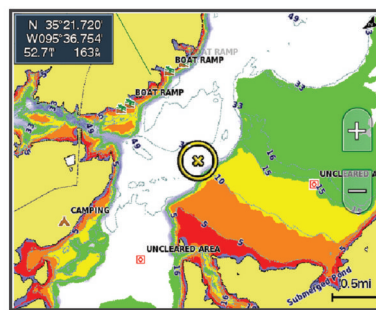

| | |
|--------|---------------------------------------|
| Rød | Fra 0 til 1,5 m (fra 0 til 5 ft.) |
| Orange | Fra 1,5 til 3 m (fra 5 til 10 ft.) |
| Gul | Fra 3 til 4,5 m (fra 10 til 15 ft.) |
| Grøn | Fra 4,5 til 7,6 m (fra 15 til 25 ft.) |

Indstillinger for Fish Eye 3D

BEMÆRK: Denne funktion er tilgængelig på høj kvalitetskort i nogle områder.

I kortvisningen Fish Eye 3D skal du vælge **MENU**.

Vis: Angiver 3D-kortvisningens perspektiv.

Spor: Vis spor.

Ekkolods kegle: Viser en kegle, der angiver det område, som er dækket af transduceren.

Fiskesymbol: Viser ikke-bundfaste mål.

Understøttede kort

For at hjælpe dig med at have en sikker og fornøjelig tid på vandet understøtter Garmin enheder kun officielle kort, som er produceret af Garmin eller en godkendt tredjepartsproducent.

Du kan købe kort fra Garmin. Hvis du køber kort fra en anden forhandler end Garmin, skal du undersøge forhandleren før købet. Vær særligt forsigtig med internetbutikker. Hvis du har købt et kort, som ikke understøttes, skal du returnere det til forhandleren.

Garmin Quickdraw Contours kortlægning

⚠ ADVARSEL

Kortlægningsfunktionen Garmin Quickdraw Contours giver brugerne mulighed for at generere kort. Garmin fremsætter ingen påstande eller garanti erklæringer om nøjagtigheden, pålideligheden, fuldstændigheden eller rettidigheden af de kort, der genereres af tredjeparter. Enhver brug af eller tillid til kort, der er genereret af tredjepart, sker på eget ansvar.

Kortlægningsfunktionen Garmin Quickdraw Contours giver dig mulighed for at oprette kort med konturer og dybdeafmærkninger for ethvert vandområde.

Når Garmin Quickdraw Contours registrerer data, er fartøjsikonet omgivet af en farvet cirkel. Denne cirkel repræsenterer det omtrentlige område for det kort, som scannes, hver gang du passerer.

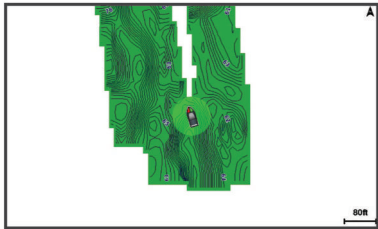

En grøn cirkel angiver god dybde og GPS-position og en hastighed under 16 km/t (10 miles/t). En gul cirkel angiver god dybde og GPS-position og en hastighed under 16 og 32 km/t (10 og 20 miles/t). En rød cirkel angiver ringe dybde og GPS-position og en hastighed over 32 km/t (20 miles/t).

Du kan se Garmin Quickdraw Contours på et kombinationsskærmbillede eller som separat visning på kortet.

Mængden af gemte data afhænger af hukommelseskortets størrelse, ekkolodskilden og bådens hastighed, når du registrerer data. Du kan registrere i længere tid, hvis du bruger et ekkolod med enkelt stråle. Det anslås, at du muligvis kan registrere omkring 1.500 timers data på 2 GB hukommelseskort.

Når du optager data på et hukommelseskort i plotteren, tilføjes de nye data til dit eksisterende Garmin Quickdraw Contours og gemmes på hukommelseskortet. Når du indsætter et nyt hukommelseskort, overføres de eksisterende data ikke til det nye kort.

Kortlægning af et vandområde ved hjælp af funktionen Garmin Quickdraw Contours

Før du kan bruge funktionen Garmin Quickdraw Contours, skal du have ekkolodsdybden, din GPS-position og et hukommelseskort med ledig plads.

- 1 Fra en kortvisning skal du vælge **MENU > Quickdraw Contours > Start registrering**.
- 2 Når optagelsen er færdig, skal du vælge **MENU > Quickdraw Contours > Stop registrering**.
- 3 Vælg **Administrer > Navn**, og angiv et navn til mappen.

Tilføjelse af en etiket til et Garmin Quickdraw Contours kort

Du kan tilføje etiketter til et Garmin Quickdraw Contours kort for at markere farer eller interessepunkter.

- 1 Vælg en position på navigationskortet.
- 2 Vælg **Tilføj Quickdraw etiket**.
- 3 Indtast tekst for etiketten, og vælg **Fuldført**.

Garmin Quickdraw fællesskabet

Garmin Quickdraw fællesskabet er et gratis, offentligt fællesskab, som giver dig mulighed for at dele dine Garmin Quickdraw Contours-kort med andre. Du kan også downloade kort, andre brugere har oprettet.

Hvis din enhed har Wi-Fi teknologi, kan du bruge ActiveCaptain appen til at få adgang til Garmin Quickdraw fællesskabet (*Oprettelse af forbindelse til Garmin Quickdraw fællesskabet vha. ActiveCaptain, side 11*).

Hvis din enhed ikke har Wi-Fi teknologi, kan du bruge Garmin Connect™ webstedet til at få adgang til Garmin Quickdraw fællesskabet (*Oprettelse af forbindelse til Garmin Quickdraw fællesskabet vha. Garmin Connect, side 11*).

Oprettelse af forbindelse til Garmin Quickdraw fællesskabet vha. ActiveCaptain

- 1 Åbn ActiveCaptain appen på mobilenheden, og opret forbindelse til ECHOMAP Plus enheden (*Sådan kommer du i gang med ActiveCaptain appen, side 4*).

2 Vælg Quickdraw Community fra appen.

Du kan downloade konturer fra andre medlemmer af fællesskabet (*Download af kort fra Garmin Quickdraw fællesskabet vha. ActiveCaptain, side 11*) og dele konturer, som du har oprettet (*Deling af Garmin Quickdraw Contours-kort med Garmin Quickdraw fællesskabet vha. ActiveCaptain, side 11*).

Download af kort fra Garmin Quickdraw fællesskabet vha. ActiveCaptain

Du kan downloade Garmin Quickdraw Contours-kort, du har oprettet og delt med andre i Garmin Quickdraw fællesskabet.

- 1 Fra ActiveCaptain appen på din mobile enhed skal du vælge **Quickdraw Community > Søg efter dybdekurver**.
- 2 Brug kort- og søgefunktionerne til at finde et område at downloade.
De røde prikker repræsenterer Garmin Quickdraw Contours-kort, som er blevet delt for det pågældende område.
- 3 Vælg **Vælg downloadområde**.
- 4 Træk i boksen for at vælge det område, du vil downloade.
- 5 Træk i hjørnerne for at ændre downloadområdet.
- 6 Vælg **Download område**.

Næste gang du opretter forbindelse til ActiveCaptain appen fra ECHOMAP Plus enheden, bliver de downloadede konturer automatisk overført til enheden.

Deling af Garmin Quickdraw Contours-kort med Garmin Quickdraw fællesskabet vha. ActiveCaptain

Du kan dele Garmin Quickdraw Contours-kort, du har oprettet, med andre i Garmin Quickdraw fællesskabet.

Når du deler et konturkort, er det kun konturkortet, som deles. Dine waypoints deles ikke.

Da du konfigurerede din ActiveCaptain app, valgte du muligvis automatisk at dele dine konturer med fællesskabet. Hvis det ikke er tilfældet, kan du følge disse trin for at aktivere deling.

Fra ActiveCaptain appen på din mobilenhed skal du vælge **Synkroniser med plotter > Bidrag til fællesskabet**.

Næste gang du forbinder ActiveCaptain appen med ECHOMAP Plus enheden, bliver dine konturkort automatisk overført til fællesskabet.

Oprettelse af forbindelse til Garmin Quickdraw fællesskabet vha. Garmin Connect

- 1 Gå til connect.garmin.com.
- 2 Vælg **Sådan kommer du i gang > Quickdraw Community > Sådan kommer du i gang**.
- 3 Hvis du ikke har en Garmin Connect konto, skal du oprette en.
- 4 Log på din Garmin Connect konto.
- 5 Vælg **Marine** i det øverste højre hjørne for at åbne en Garmin Quickdraw widget.

TIP: Sørg for, at du har et hukommelseskort i din computer for at dele Garmin Quickdraw Contours-kort.

Deling af Garmin Quickdraw Contours-kort med Garmin Quickdraw fællesskabet vha. Garmin Connect

Du kan dele Garmin Quickdraw Contours-kort, du har oprettet, med andre i Garmin Quickdraw fællesskabet.

Når du deler et konturkort, er det kun konturkortet, som deles. Dine waypoints deles ikke.

- 1 Indsæt et hukommelseskort i kortlæseren (*Isætning af hukommelseskort, side 2*).
- 2 Sæt hukommelseskortet i din computer.
- 3 Gå ind på Garmin Quickdraw fællesskabet (*Oprettelse af forbindelse til Garmin Quickdraw fællesskabet vha. Garmin Connect, side 11*).

- 4 Vælg **Del dine konturer**.
- 5 Find hukommelseskortet, og vælg mappen Garmin.
- 6 Åbn Quickdraw-mappen, og vælg filen ContoursLog.svy.
Når filen er overført, skal du slette ContoursLog.svy-filen fra hukommelseskortet for at undgå problemer med fremtidige overførsler. Dine data vil ikke gå tabt.

Download af kort fra Garmin Quickdraw fællesskabet vha. Garmin Connect

Du kan downloade Garmin Quickdraw Contours-kort, du har oprettet og delt med andre i Garmin Quickdraw fællesskabet. Hvis din enhed ikke har Wi-Fi teknologi, kan du få adgang til Garmin Quickdraw fællesskabet via Garmin Connect webstedet. Hvis din enhed har Wi-Fi teknologi, skal du få adgang til Garmin Quickdraw fællesskabet vha. ActiveCaptain appen ([Oprettelse af forbindelse til Garmin Quickdraw fællesskabet vha. ActiveCaptain](#), side 11).

- 1 Sæt hukommelseskortet i din computer.
- 2 Gå ind på Garmin Quickdraw fællesskabet ([Oprettelse af forbindelse til Garmin Quickdraw fællesskabet vha. Garmin Connect](#), side 11).
- 3 Vælg **Søg efter konturer**.
- 4 Brug kort- og søgefunktionerne til at finde et område at downloade.
De røde prikker repræsenterer Garmin Quickdraw Contours-kort, som er blevet delt for det område.
- 5 Vælg **Vælg et område, du vil downloade**.
- 6 Træk i kanterne af boksen for at vælge det område, du vil downloade.
- 7 Vælg **Start download**.
- 8 Gem filerne på hukommelseskortet.
TIP: Hvis du ikke kan finde filerne, kan du se i mappen "Downloads". Browseren har muligvis gemt filerne der.
- 9 Fjern hukommelseskortet fra computeren.
- 10 Isæt hukommelseskortet i kortlæseren ([Isætning af hukommelseskort](#), side 2).
Plotteren genkender automatisk konturkortene. Det kan tage plotteren et par minutter at indlæse kortene.

Garmin Quickdraw Contours-indstillinger

På et kort skal du vælge **MENU > Quickdraw Contours > Indstillinger**.

Registrerer forskydning: Indstiller afstanden mellem ekkolodsdybden og kontur registreringsdybden. Hvis vandniveauet har ændret sig siden din seneste registrering, skal du justere denne indstilling, så registreringsdybden er den samme for begge registreringer.

Hvis du ved din seneste registrering havde en ekkolodsdybde på 3,1 m (10,5 fod) og ekkolodsdybden nu er 3,6 m (12 fod), skal du angive -0,5 m (-1,5 fod) for værdien Registrerer forskydning.

Bruger Display Offset: Indstiller forskelle i konturdybder og dybdeafmærkninger på dine egne konturkort for at kompensere for ændringer i vandniveauet for et vandområde eller dybdefejl på registrerede kort.

Community Display offset: Indstiller forskelle i konturdybder og dybdeafmærkninger på fællesskabets konturkort for at kompensere for ændringer i vandniveauet for et vandområde eller dybdefejl på registrerede kort.

Farver for undersøgelse: Indstiller farven for Garmin Quickdraw Contours-displayet. Når denne indstilling er aktiveret, angiver farverne kvaliteten af optagelsen. Når denne indstilling er deaktiveret, anvender konturområderne standardkortfarver.

Grøn angiver god dybde og GPS-position og en hastighed under 16 km/t (10 miles/t). Gul angiver god dybde og GPS-position og en hastighed under 16 og 32 km/t (10 og 20 miles/t). Rød angiver ringe dybde og GPS-position og en hastighed over 32 km/t (20 miles/t).

Navigation med en plotter

⚠ ADVARSEL

Alle rute- og navigationslinjer, der vises på plotteren, er kun beregnet til at give generel rutevejledning eller identificere relevante kanaler og er ikke beregnet til at blive fulgt nøjagtigt. Vær altid opmærksom på de navigationssymboler og forholdene på vandet ved navigering for at undgå grundstødninger eller hazarder, der kan medføre beskadigelse af fartøjet, personskade eller dødsfald.

Funktionen Auto Guidance er baseret på elektroniske kortoplysninger. Disse data er dog ingen garanti mod forhindringer og lavt vand. Du bør omhyggeligt sammenholde kursen med alle synsindtryk for at undgå land, lavt vand og andre forhindringer på ruten.

Når du bruger Gå til, kan en direkte kurs og korrigeret kurs muligvis gå over land eller lavt vand. Anvend visuelle observationer, og styr efter at undgå land, lavt vand og andre farlige objekter.

⚠ FORSIGTIG

Hvis dit fartøj har autopilotsystem, skal der installeres et dedikeret autopilotstyredisplay ved hvert ror, hvor autopilotsystemet kan deaktiveres.

BEMÆRK: Visse kortvisninger er tilgængelige på høj kvalitetskort i visse områder.

For at navigere skal du vælge en destination, angive en kurs eller oprette en rute og følge kursen eller ruten. Du kan følge kursen eller ruten på navigationskortet, fiskekortet, Perspective 3D- eller Mariner's Eye 3D-kortvisninger.

Du kan indstille og følge en kurs til en destination ved hjælp af en af tre metoder: Gå til, Lav rute til eller Auto Guidance.

Gå til: Fører dig direkte til destinationen. Dette er standardindstillingen for at navigere til en destination. Plotteren opretter en kurs på en lige linje eller en navigationslinje til destinationen. Ruten kan føre over land og andre hindringer.

Lav rute til: Opretter en rute fra din position til en destination og giver dig mulighed for at tilføje drejninger til ruten. Denne mulighed giver en kurs på en lige linje til destinationen, men du har mulighed for at tilføje sving på ruten, der undgår land og andre hindringer.

Auto Guidance: Bruger de specifikke oplysninger om fartøj og kortdata til at bestemme den bedste rute til din destination. Muligheden er kun tilgængelig, hvis du bruger et kompatibelt høj kvalitetskort i en kompatibel plotter. Den giver en sving-for-sving-navigationsrute til destinationen, som undgår land og andre forhindringer ([Auto Guidance](#), side 15).

Når du bruger en kompatibel Garmin autopilot, som er sluttet til plotteren vha. NMEA 2000®, følger autopiloten Auto Guidance-ruten.

BEMÆRK: Auto Guidance er tilgængelig på høj kvalitetskort i nogle områder.

Grundlæggende spørgsmål om navigation

| Spørgsmål | Svar |
|--|--|
| Hvordan får jeg plotteren til at pege i den ønskede retning (pejling)? | Naviger ved hjælp af Go To (<i>Sådan indstiller og følger du en direkte kurs ved hjælp af Go To, side 13</i>). |
| Hvordan får jeg enheden til at guide mig langs en lige linje (ved at minimere krydsspor) til en position ved hjælp af den korteste afstand fra den nuværende position? | Lav en rute med ét ben, og naviger ved hjælp af Lav rute til (<i>Oprettelse og navigering af en rute fra din nuværende position, side 14</i>). |
| Hvordan får jeg enheden til at guide mig til en position, så jeg undgår forhindringer? | Lav en rute med ét ben, og naviger ved hjælp af Lav rute til (<i>Oprettelse og navigering af en rute fra din nuværende position, side 14</i>). |
| Hvordan får jeg enheden til at styre min automatiske pilot? | Naviger ved hjælp af Lav rute til (<i>Oprettelse og navigering af en rute fra din nuværende position, side 14</i>). |
| Kan enheden oprette en vej for mig? | Hvis du har premium-kort, der understøtter Auto Guidance, og befinder dig i et område, der er dækket af Auto Guidance, kan du navigere ved hjælp af Auto Guidance (<i>Sådan opretter og følger du en Auto Guidance rute, side 15</i>). |
| Hvordan ændrer jeg indstillingerne for Auto Guidance for min båd? | Se (<i>Auto Guidance, side 15</i>). |

Destinationer

Du kan vælge destinationer vha. forskellige kort og 3D-kortvisninger eller vha. listerne.

Søgning efter en destination efter navn

Du kan søge efter gemte waypoints, gemte ruter, gemte spor og marineservicedestinationer efter navn.

- 1 Vælg **Nav.oplysn.** > **Søg efter navn**.
- 2 Indtast som minimum en del af navnet på din destination.
- 3 Vælg evt. **Fuldført**.
De 50 nærmeste destinationer, som indeholder dine søgekriterier, vises.
- 4 Vælg destinationen.

Valg af en destination vha. navigationskortet

Vælg en destination på navigationskortet.

Søgning efter en marineservicedestination

BEMÆRK: Denne funktion er tilgængelig på høj kvalitetskort i nogle områder.

Plotteren indeholder oplysninger om tusindvis af destinationer, der tilbyder marineservice.

- 1 Vælg **Nav.oplysn.**
- 2 Vælg **Service på land** eller **Service på land**.
- 3 Om nødvendigt skal du vælge en marineservicekategori.
Plotteren viser en liste over de nærmeste positioner samt afstand og pejling hen til dem.
- 4 Vælg en destination.
Du kan vælge **<** eller **>** for at få vist yderligere oplysninger eller for at få vist positionen på et kort.

Sådan indstiller og følger du en direkte kurs ved hjælp af Go To

ADVARSEL

Når du bruger Gå til, kan en direkte kurs og korrigeret kurs muligvis gå over land eller lavt vand. Anvend visuelle observationer, og styr efter at undgå land, lavt vand og andre farlige objekter.

Du kan indstille og følge en direkte kurs fra din nuværende position til en valgt destination.

- 1 Vælg en destination (*Destinationer, side 13*).
- 2 Vælg **Naviger til > Gå til**.

En magentarøde linje vises. På midten af den magentarøde linje er der en tyndere lilla linje, som repræsenterer den korrigerede kurs fra din nuværende position til destinationen. Den korrigerede kurs er dynamisk, og den bevæger sig med båden, når du afviger fra kursen.

- 3 Følg den magentarøde linje, så du undgår at styre mod land, lavt vand og andre forhindringer.
- 4 Når du afviger fra kursen, skal du følge den lilla linje (korrigeret kurs) for at nå til din destination eller styre tilbage til den magentarøde linje (direkte kurs).

Du kan også bruge den orange kurspil, der viser en foreslået venderadius for at føre båden tilbage på kursen.

ADVARSEL

Gennemse kursen for forhindringer, før du foretager svinget. Hvis kursen er usikker, skal du mindske bådens fart og fastlægge en sikker vej tilbage til kursen.

Afbrydelse af navigation

Vælg **MENU > Stop navigation** fra navigationskortet eller fiskekortet.

Waypoints

Waypoints er positioner, som du registrerer og gemmer på enheden. Waypoints kan markere, hvor du er, hvor du er på vej hen, eller hvor du har været. Du kan tilføje detaljer om positionen, f.eks. navn, højde og dybde.

Markering af din nuværende position som et waypoint

Vælg **MARK** fra et hvilket som helst skærmbillede.

Oprettelse af et waypoint på en anden position

- 1 Vælg **Nav.oplysn.** > **Waypoints > Nyt waypoint**.
- 2 Vælg en funktion:
 - Vælg **Indtast koordinater**, og angiv koordinaterne for at oprette et waypoint ved angivelse af positionskoordinater.
 - Vælg **Brug kort**, vælg positionen, og vælg **SELECT** for at oprette et waypoint via et kort.
 - Vælg **Indtast område/retning** for at oprette et waypoint vha. en afstand og en pejling, og indtast oplysningerne.

Markering af en MOB-position

Vælg **MARK > Mand over bord**.

Et internationalt mand-over-bord-symbol (MOB) markerer det aktive MOB-punkt, og plotteren sætter en direkte kurs til den markerede position.

Projicering af et waypoint

Du kan oprette et nyt waypoint ved at projicere afstanden og pejlingen fra en anden position. Dette kan være nyttigt, når der oprettes start- og mållinjer til kapsejladser.

- 1 Vælg **Nav.oplysn.** > **Waypoints > Nyt waypoint > Indtast område/retning**.
- 2 Vælg om nødvendigt et referencepunkt på kortet.
- 3 Vælg **Indtast område/retning**.
- 4 Indtast distance, og vælg **Fuldført**.
- 5 Indtast pejlingen, og vælg **Fuldført**.
- 6 Vælg **Position**.

Visning af en liste over alle waypoints

Vælg **Nav.oplysn.** > **Waypoints**.

Redigering af et gemt waypoint

- 1 Vælg **Nav.oplysn.** > **Waypoints.**
- 2 Vælg et waypoint.
- 3 Vælg **Rediger waypoint.**
- 4 Vælg en funktion:
 - Tilføj et navn ved at vælge **Navn**, og indtast et navn.
 - Skift symbol ved at vælge **Symbol**.
 - Rediger dybde ved at vælge **Dybde**.
 - Rediger vandtemperaturen ved at vælge **Vandtemp.**
 - Rediger kommentaren ved at vælge **Kommentar**.
 - Flyt waypointets placering ved at vælge **Flyt**.

Flytning af et gemt waypoint

- 1 Vælg **Nav.oplysn.** > **Waypoints.**
- 2 Vælg et waypoint.
- 3 Vælg **Gennemse** > **Flyt**.
- 4 Angiv en ny position for waypointet:
 - Flyt waypointet under kortvisning ved at vælge **Brug kort**, vælg et nyt sted på kortet, og vælg **Flyt**.
 - Flyt waypointet ved brug af koordinater ved at vælge **Indtast koordinater**, og indtast de nye koordinater.
 - Vælg **Indtast område/retning** for at flytte et waypoint vha. et område (afstand) eller en pejling, og indtast oplysningerne.

Sådan finder du et gemt waypoint og navigerer til det

ADVARSEL

Alle rute- og navigationslinjer, der vises på plotteren, er kun beregnet til at give generel rutevejledning eller identificere relevante kanaler og er ikke beregnet til at blive fulgt nøjagtigt. Vær altid opmærksom på de navigationssymboler og forholdene på vandet ved navigering for at undgå grundstødninger eller hazarder, der kan medføre beskadigelse af fartøjet, personskade eller dødsfald.

Funktionen Auto Guidance er baseret på elektroniske kortoplysninger. Disse data er dog ingen garanti mod forhindringer og lavt vand. Du bør omhyggeligt sammenholde kursen med alle synsindtryk for at undgå land, lavt vand og andre forhindringer på ruten.

Når du bruger Gå til, kan en direkte kurs og korrigeret kurs muligvis gå over land eller lavt vand. Anvend visuelle observationer, og styr efter at undgå land, lavt vand og andre farlige objekter.

BEMÆRK: Auto Guidance er tilgængelig på høj kvalitetskort i nogle områder.

Før du kan navigere til et waypoint, skal du oprette et waypoint.

- 1 Vælg **Nav.oplysn.** > **Waypoints.**
- 2 Vælg et waypoint.
- 3 Vælg **Naviger til**.
- 4 Vælg en funktion:
 - Vælg **Gå til** for at navigere direkte til positionen.
 - Vælg **Lav rute til** for at oprette en rute til positionen inklusive drej.
 - Vælg **Auto Guidance** for at bruge automatisk guidning (Auto Guidance).
- 5 Gennemse den rute, der er angivet af den magentarøde linje.

BEMÆRK: Når du bruger Auto Guidance, angiver en grå linje på en hvilken som helst del af den magentarøde linje, at Auto Guidance ikke kan beregne den del af Auto Guidance-linjen. Det skyldes sikkerhedsindstillingerne for mindste vanddybde og højde af forhindringer.

- 6 Følg den magentarøde linje, så du undgår at styre mod land, lavt vand og andre forhindringer.

Sletning af et waypoint eller MOB

- 1 Vælg **Nav.oplysn.** > **Waypoints.**
- 2 Vælg et waypoint eller MOB.
- 3 Vælg **Slet**.

Sådan sletter du alle waypoints

Vælg **Nav.oplysn.** > **Håndter data** > **Ryd bruger data** > **Waypoints** > **Alle**.

Ruter

En rute er en sti fra én placering til en eller flere destinationer.

Oprettelse og navigering af en rute fra din nuværende position

Du kan oprette og umiddelbart efter navigere en rute på navigations- eller fiskekortet. Med denne metode gemmes ruten eller waypoint-dataene ikke.

- 1 Vælg en destination fra navigationskortet eller fiskekortet.
- 2 Vælg **SELECT** > **Naviger til** > **Lav rute til**.
- 3 Vælg positionen for det sidste drej inden destinationen.
- 4 Vælg **SELECT** > **Tilføj drej**.
- 5 Gentages eventuelt for at tilføje drej, idet du arbejder dig baglæns fra destinationen til fartøjets nuværende position. Det sidste drej, du tilføjer, skal være det første drej, du foretager ud fra din nuværende position. Det skal være drejet tættest på dit fartøj.
- 6 Vælg **MENU**, hvis det er nødvendigt.
- 7 Vælg **SELECT** > **Fuldført**.
- 8 Gennemse den rute, der er angivet af den magentarøde linje.
- 9 Følg den magentarøde linje, så du undgår at styre mod land, lavt vand og andre forhindringer.

Sådan opretter og gemmer du en rute

Denne fremgangsmåde gemmer ruten og alle de tilhørende waypoints. Startpunktet kan være din nuværende position eller en anden position.

Du kan tilføje op til 250 waypoints eller drej på én rute.

- 1 Vælg **Nav.oplysn.** > **Ruter** > **Ny** > **Ruter**.
- 2 Vælg rutens startposition.
- 3 Vælg **Tilføj drej**.
- 4 Vælg positionen på det næste drej på kortet.
- 5 Vælg **Tilføj drej**.

Plotteren markerer drejets position med et waypoint.
- 6 Gentag eventuelt trin 4 og 5 for at tilføje yderligere drej.
- 7 Vælg den endelige destination.

Visning af en liste over ruter og Auto Guidance ruter

- 1 Vælg **Nav.oplysn.** > **Ruter**.
- 2 Hvis det er nødvendigt, skal du vælge **Filter** for kun at få vist ruter eller Auto Guidance ruter.

Redigering af en gemt rute

Du kan ændre navnet på en rute eller ændre de drej, som ruten indeholder.

- 1 Vælg **Nav.oplysn.** > **Ruter**.
- 2 Vælg en rute.
- 3 Vælg **Rediger rute**.
- 4 Vælg en mulighed:
 - Rediger navnet ved at vælge **Navn** og indtaste navnet.

- Vælg et waypoint på drejlisten ved at vælge **Rediger drej** > **Brug drejliste**, og vælg et waypoint på listen.
- Du kan vælge et drej ved hjælp af kortet ved at vælge **Rediger drej** > **Brug kort** og vælge en position på kortet.

Sådan finder du en gemt rute og navigerer den

Inden du kan gennemse en liste over ruter og navigere en af dem, skal du oprette og gemme mindst én rute.

- 1 Vælg **Nav.oplysn.** > **Ruter**.
- 2 Vælg en rute.
- 3 Vælg **Naviger til**.
- 4 Vælg en funktion:
 - Vælg **Forlæns** for at navigere ruten fra det startpunkt, der blev brugt, da ruten blev oprettet.
 - Vælg **Baglæns** for at navigere ruten fra det destinationspunkt, der blev brugt, da ruten blev oprettet.

En magentarød linje vises. På midten af den magentarøde linje er der en tyndere lilla linje, som repræsenterer den korrigerede kurs fra din nuværende position til destinationen. Den korrigerede kurs er dynamisk, og den bevæger sig med båden, når du afviger fra kursen.
- 5 Gennemse den rute, der er angivet af den magentarøde linje.
- 6 Følg den magentarøde linje langs med hvert slag på ruten, så du undgår at styre mod land, lavt vand og andre forhindringer.
- 7 Når du afviger fra kursen, skal du følge den lilla linje (korrigeret kurs) for at nå til din destination eller styre tilbage til den magentarøde linje (direkte kurs).

Sådan finder og navigerer du parallelt med en gemt rute

Inden du kan gennemse en liste over ruter og navigere en af dem, skal du oprette og gemme mindst én rute.

- 1 Vælg **Nav.oplysn.** > **Ruter**.
- 2 Vælg en rute.
- 3 Vælg **Naviger til**.
- 4 Vælg **Forskydning** for at navigere parallelt med ruten, forskudt fra den af en specifik afstand.
- 5 Angiv, hvordan ruten skal navigeres:
 - Vælg **Forlæns - Bagbord** for at navigere ruten fra det startpunkt, der blev brugt, da ruten blev oprettet, til venstre for den oprindelige rute.
 - Vælg **Forlæns - Styrbord** for at navigere ruten fra det startpunkt, der blev brugt, da ruten blev oprettet, til højre for den oprindelige rute.
 - Vælg **Baglæns - Bagbord** for at navigere ruten fra det startpunkt, der blev brugt, da ruten blev oprettet, til venstre for den oprindelige rute.
 - Vælg **Baglæns - Styrbord** for at navigere ruten fra det startpunkt, der blev brugt, da ruten blev oprettet, til højre for den oprindelige rute.
- 6 Vælg evt. **Fuldført**.

En magentarød linje vises. På midten af den magentarøde linje er der en tyndere lilla linje, som repræsenterer den korrigerede kurs fra din nuværende position til destinationen. Den korrigerede kurs er dynamisk, og den bevæger sig med båden, når du afviger fra kursen.
- 7 Gennemse den rute, der er angivet af den magentarøde linje.
- 8 Følg den magentarøde linje langs med hvert slag på ruten, så du undgår at styre mod land, lavt vand og andre forhindringer.
- 9 Når du afviger fra kursen, skal du følge den lilla linje (korrigeret kurs) for at nå til din destination eller styre tilbage til den magentarøde linje (direkte kurs).

Sletning af en gemt rute

- 1 Vælg **Nav.oplysn.** > **Ruter**.
- 2 Vælg en rute.
- 3 Vælg **Gennemse** > **Slet**.

Sletning af alle gemte ruter

Vælg **Nav.oplysn.** > **Håndter data** > **Ryd bruger data** > **Ruter**.

Auto Guidance

ADVARSEL

Funktionen Auto Guidance er baseret på elektroniske kortoplysninger. Disse data er dog ingen garanti mod forhindringer og lavt vand. Du bør omhyggeligt sammenholde kursen med alle synsindtryk for at undgå land, lavt vand og andre forhindringer på ruten.

Alle rute- og navigationslinjer, der vises på plotteren, er kun beregnet til at give generel rutevejledning eller identificere relevante kanaler og er ikke beregnet til at blive fulgt nøjagtigt. Vær altid opmærksom på de navigationssymboler og forholdene på vandet ved navigering for at undgå grundstødninger eller hazarder, der kan medføre beskadigelse af fartøjet, personskade eller dødsfald.

BEMÆRK: Auto Guidance er tilgængelig på høj kvalitetskort i nogle områder.

Du kan bruge Auto Guidance til at registrere den bedste vej til din destination. Auto Guidance bruger plotteren til at scanne kortdata, f.eks. vanddybde og kendte forhindringer, for at beregne en foreslået rute. Du kan justere ruten under sejlads langs ruten.

Sådan opretter og følger du en Auto Guidance rute

- 1 Vælg en destination (*Destinationer, side 13*).
- 2 Vælg **Naviger til** > **Auto Guidance**.
- 3 Gennemse den rute, der er angivet af den magentarøde linje.
- 4 Vælg **Start navigation**.
- 5 Følg den magentarøde linje, så du undgår at styre mod land, lavt vand og andre forhindringer.

BEMÆRK: Når du bruger Auto Guidance, angiver en grå linje på en hvilken som helst del af den magentarøde linje, at Auto Guidance ikke kan beregne den del af Auto Guidance-linjen. Det skyldes sikkerhedsindstillingerne for mindste vanddybde og højde af forhindringer.

Sådan opretter og gemmer du en Auto Guidance rute

- 1 Vælg **Nav.oplysn.** > **Ruter** > **Ny** > **Auto Guidance**.
- 2 Vælg et startsted, og vælg **Næste**.
- 3 Vælg en destination, og vælg **Næste**.
- 4 Vælg en funktion:
 - For at få vist en fare og tilpasse stien i nærheden af en fare skal du vælge **Farevurdering**.
 - For at tilpasse ruten skal du vælge **Juster rute** og følge anvisningerne på skærmen.
 - For at slette stien skal du vælge **Slet**.
 - For at gemme stien skal du vælge **Fuldført**.

Justering af en Auto Guidance rute

- 1 Vælg **Nav.oplysn.** > **Ruter**.
- 2 Vælg en rute, og vælg **Gennemse** > **Rediger** > **Juster rute**.

TIP: Når du navigerer efter en Auto Guidance rute, skal du vælge ruten på navigationskortet og vælge **Juster rute**.
- 3 Vælg en position på ruten.
- 4 Brug piletasterne, eller træk markøren til en ny position.

5 Hvis det er nødvendigt, skal du vælge et punkt og vælge **Fjern**.

6 Vælg **Fuldført**.

annullering af en Auto Guidance beregning, som er under udførelse

Vælg **MENU** > **Annuller** på navigationskortet.

TIP: Du kan vælge **BACK** for hurtigt at annullere beregningen.

Indstilling af tidsbestemt ankomst

Du kan anvende denne funktion eller en Auto Guidance rute for at få feedback om, hvornår du anslås at ankomme til et valgt punkt. Dette giver dig mulighed for at ankomme til en position på et forudbestemt tidspunkt, som f.eks. en broåbning eller startlinjen i en kapsejlads.

1 Vælg **MENU** på navigationskortet.

2 Vælg **Tidsbestemt ankomst**.

TIP: Du kan hurtigt åbne menuen for Tidsbestemt ankomst ved at vælge et punkt på stien eller ruten.

Konfigurationer af Auto Guidance rute

FORSIGTIG

Indstillingerne for Foretrukken dybde og Fri højde påvirker, hvordan plotteren beregner en Auto Guidance rute. Hvis et område har en ukendt vanddybde eller en ukendt højde på forhindringer, bliver Auto Guidance ruten ikke beregnet i det pågældende område. Hvis et område i starten eller slutningen af en Auto Guidance rute har mindre dybde end Foretrukken dybde eller er lavere end indstillingerne for Fri højde, bliver Auto Guidance ruten muligvis ikke beregnet i det pågældende område, afhængigt af kortdata. Kursen igennem disse områder vises som en grå linje eller en stribet magentarød og grå linje på kortet. Når din båd kommer ind i et af disse områder, vises en advarselsmeddelelse.

BEMÆRK: Auto Guidance er tilgængelig på høj kvalitet kort i nogle områder.

BEMÆRK: Ikke alle indstillinger gælder for alle kort.

Du kan indstille de parametre, som plotteren bruger ved beregning af en Auto Guidance rute.

Foretrukken dybde: Angiver den minimale vanddybde baseret på dybde data på kort, som båden kan sejle sikkert over.

BEMÆRK: Minimum vanddybde for høj kvalitet kort (lavet før 2016) er 1 meter (3 fod). Hvis du indtaster en værdi på mindre end 1 meter (3 fod), kan kortene kun bruge dybder på 1 meter (3 fod) til Auto Guidance-ruteberegninger.

Fri højde: Angiver den minimale højde for en bro eller forhindring, som båden kan sejle sikkert under.

Afstand til kystlinje: Angiver, hvor tæt på kysten du ønsker, at Auto Guidance ruten skal placeres. Linjen til Auto Guidance ruten kan muligvis flytte sig, hvis du ændrer denne indstilling under navigationen. De tilgængelige værdier for denne indstilling er relative, ikke absolutte. Hvis du vil sikre, at den automatiske guidelinje er placeret i passende afstand fra kysten, kan du vurdere placeringen af Auto Guidance ruten ved hjælp af en eller flere velkendte destinationer, der kræver navigation igennem et smalt sejlbart farvand (*Indstilling af afstand fra kysten, side 16*).

Indstilling af afstand fra kysten

Indstillingen Afstand til kystlinje angiver, hvor tæt på kysten du ønsker, at Auto Guidance skal placeres. Linjen til Auto Guidance kan muligvis flytte sig, hvis du ændrer denne indstilling under navigationen. De tilgængelige værdier for indstillingen Afstand til kystlinje er relative, ikke absolutte. Hvis du vil sikre, at linjen til Auto Guidance er placeret i passende afstand fra kysten, kan du vurdere placeringen af linjen til Auto Guidance ved hjælp af en

eller flere velkendte destinationer, der kræver navigation igennem et smalt sejlbart farvand.

1 Læg båden i havn, eller kast anker.

2 Vælg **Indstillinger** > **Navigation** > **Auto Guidance** > **Afstand til kystlinje** > **Normal**.

3 Vælg en destination, som du tidligere har navigeret til.

4 Vælg **Naviger til** > **Auto Guidance**.

5 Gennemgå placeringen af linjen for auto guidning, og bestem, om linjen på sikker vis undgår kendte forhindringer, og om drej giver en effektiv sejlads.

6 Vælg en funktion:

- Hvis placering af automatisk guidelinje er tilfredsstillende vælges **MENU** > **Stop navigation** og der fortsættes til trin 10.

- Hvis den automatiske guidelinje er for tæt på kendte forhindringer vælges **Indstillinger** > **Navigation** > **Auto Guidance** > **Afstand til kystlinje** > **Lang**.

- Hvis drejningerne i den automatiske guidelinje er for brede vælges **Indstillinger** > **Navigation** > **Auto Guidance** > **Afstand til kystlinje** > **Nær**.

7 Hvis du valgte **Nær** eller **Lang** i trin 6 skal du gennemse placeringen af den automatiske guidelinje og bestemme, om linjen på sikker vis undgår kendte forhindringer, og om drej giver en effektiv sejlads.

Auto Guidance bevarer en stor afstand til forhindringer i åbent vand, selvom du angiver indstillingen Afstand til kystlinje til Nær eller Nærmest. Som resultat deraf ændrer plotteren muligvis ikke Auto Guidance linjen, medmindre den destination, der er valgt, kræver navigering igennem et smalt sejlbart farvand.

8 Vælg en funktion:

- Hvis placering af automatisk guidelinje er tilfredsstillende vælges **MENU** > **Stop navigation** og der fortsættes til trin 10.

- Hvis den automatiske guidelinje er for tæt på kendte forhindringer, skal du vælge **Indstillinger** > **Navigation** > **Auto Guidance** > **Afstand til kystlinje** > **Længst**.

- Hvis drejningerne i den automatiske guidelinje er for brede vælges **Indstillinger** > **Navigation** > **Auto Guidance** > **Afstand til kystlinje** > **Nærmest**.

9 Hvis du valgte **Nærmest** eller **Længst** i trin 8, skal du gennemse placeringen af **Auto Guidance** ruten, og bestemme, om linjen på sikker vis undgår kendte forhindringer, og om drej giver en effektiv sejlads.

Auto Guidance bevarer en stor afstand til forhindringer i åbent vand, selvom du angiver indstillingen Afstand til kystlinje til Nær eller Nærmest. Som resultat deraf anbringer plotteren muligvis ikke linjen til Auto Guidance igen, medmindre den destination, der er valgt, kræver navigering igennem et smalt sejlbart farvand.

10 Gentag trin 3–9 mindst én gang mere ved brug af en forskellig destination hver gang, indtil du er bekendt med funktionaliteten for indstillingen Afstand til kystlinje.

Spør

Et spor er en registrering af bådens vej. Det spor, der aktuelt registreres, kaldes det aktive spor, og det kan gemmes. Du kan få vist spor i hvert kort eller i hver 3D-kortvisning.

Visning af spor

1 På et kort skal du vælge **MENU** > **Lag** > **Brugerdata** > **Spør**.

2 Marker de spor, der skal vises.

En stilning på kortet viser dit spor.

Indstilling af farven på det aktive spor

1 Vælg **Nav.oplysn.** > **Spør** > **Aktive spor valg** > **Spør farve**.

- 2 Vælg en sporfarve.

Sådan gemmer du det aktive spor

Det spor, der aktuelt registreres, kaldes det aktive spor.

- 1 Vælg **Nav.oplysn.** > **Spor** > **Gem aktivt spor**.
- 2 Vælg en funktion:
 - Vælg tidspunktet for, hvornår det aktive spor begyndte.
 - Vælg **Hele log**.
- 3 Vælg **Gem**.

Visning af en liste over gemte spor

Vælg **Nav.oplysn.** > **Spor** > **Gemte spor**.

Redigering af et gemt spor

- 1 Vælg **Nav.oplysn.** > **Spor** > **Gemte spor**.
- 2 Vælg et spor.
- 3 Vælg **Rediger spor**.
- 4 Vælg en funktion:
 - Vælg **Navn**, og indtast derefter navnet.
 - Vælg **Spor farve**, og vælg en farve.

Sådan gemmer du sporet som en rute

- 1 Vælg **Nav.oplysn.** > **Spor** > **Gemte spor**.
- 2 Vælg et spor.
- 3 Vælg **Rediger spor** > **Gem som** > **Gem som rute**.

Sådan finder og navigerer du et registreret spor

Før du kan gennemse en liste over spor og navigere dem, skal du registrere og gemme mindst ét spor (*Spor, side 16*).

- 1 Vælg **Nav.oplysn.** > **Spor** > **Gemte spor**.
- 2 Vælg et spor.
- 3 Vælg **Følg spor**.
- 4 Vælg en funktion:
 - Vælg **Forlæns** for at navigere sporet fra det startpunkt, der blev brugt, da sporet blev oprettet
 - Vælg **Baglæns** for at navigere sporet fra det destinationspunkt, der blev brugt, da sporet blev oprettet.
- 5 Gennemse den kurs, der er angivet af den farvede linje.
- 6 Følg linjen, der er på hvert ben af ruten, så du undgår at styre mod land, lavt vand og andre forhindringer.

Sletning af et gemt spor

- 1 Vælg **Nav.oplysn.** > **Spor** > **Gemte spor**.
- 2 Vælg et spor.
- 3 Vælg **Slet**.

Sletning af alle gemte spor

Vælg **Nav.oplysn.** > **Håndter data** > **Ryd bruger data** > **Gemte spor**.

Sådan følger du det aktive spor tilbage igen

Det spor, der aktuelt registreres, kaldes det aktive spor.

- 1 Vælg **Nav.oplysn.** > **Spor** > **Følg aktivt spor**.
- 2 Vælg en funktion:
 - Vælg tidspunktet for, hvornår det aktive spor begyndte.
 - Vælg **Hele log**.
- 3 Gennemse den kurs, der er angivet af den farvede linje.
- 4 Følg den farvede linje, så du undgår at styre mod land, lavt vand og andre forhindringer.

Rydning af det aktive spor

Vælg **Nav.oplysn.** > **Håndter data** > **Spor** > **Ryd aktivt spor**.

Sporhukommelsen ryddes, og det aktive spor registreres fortsat.

Håndtering af sporloghukommelsen under registrering

- 1 Vælg **Nav.oplysn.** > **Spor** > **Aktive spor valg**.
- 2 Vælg **Optage metode**.
- 3 Vælg en funktion:
 - Vælg **Fyld** for at registrere en sporlog, indtil sporhukommelsen er fuld.
 - Vælg **Forfra** for hele tiden at registrere en sporlog, idet du overskriver de ældste spordata med nye data.

Konfiguration af sporloggens registreringsinterval

Du kan angive hyppigheden for, hvor tit sporloggen bliver registreret. Hyppig registrering giver mere nøjagtige resultater, men det fylder hurtigere sporloggen op. Intervallet Opløsning anbefales for mest effektiv udnyttelse af hukommelsen.

- 1 Vælg **Nav.oplysn.** > **Spor** > **Aktive spor valg** > **Optage interval**.
- 2 Vælg en funktion:
 - Vælg **Interval** > **Distance** > **Skift**, og indtast afstanden for at registrere sporet baseret på en afstand mellem punkter.
 - Vælg **Interval** > **Tid** > **Skift**, og indtast tidsintervallet for at registrere sporet baseret på et tidsinterval.
 - Vælg **Interval** > **Opløsning** > **Skift**, og den maksimale afvigelse, der er tilladt fra den sande kurs, inden registrering af et sporpunkt for at registrere sporloggen baseret på en varians fra din kurs. Dette er den anbefalede indstilling for registrering.

Grænser

Grænser giver dig mulighed for at undgå eller forblive inden for udpegede områder i et vandområde. Du kan indstille en alarm til at give dig besked, når du krydser en grænse på vej ind eller ud af området.

Du kan oprette grænseområder, -linjer og -cirkler ved hjælp af kortet. Du kan også konvertere gemte spor og ruter til grænselinjer. Du kan oprette grænseområde ved hjælp af waypoints ved at oprette en rute ud fra waypoints og konvertere ruten til en grænselinje.

Du kan vælge en grænse til at fungere som den aktive grænse. Du kan tilføje data om den aktive grænse til datafelterne på kortet.

Oprettelse af en grænse

- 1 Vælg **Nav.oplysn.** > **Grænser** > **Ny**.
- 2 Vælg en grænseform.
- 3 Følg instruktionerne på skærmen.

Konvertering af en rute til en grænse

Før du kan konvertere en rute til en grænse, skal du oprette og gemme mindst én rute (*Sådan opretter og gemmer du en rute, side 14*).

- 1 Vælg **Nav.oplysn.** > **Ruter**.
- 2 Vælg en rute.
- 3 Vælg **Rediger rute** > **Gem som grænse**.

Konvertering af et spor til en grænse

Før du kan konvertere et spor til en grænse, skal du oprette og gemme mindst ét spor (*Sådan gemmer du det aktive spor, side 17*).

- 1 Vælg **Nav.oplysn.** > **Spor** > **Gemte spor**.
- 2 Vælg et spor.
- 3 Vælg **Rediger spor** > **Gem som** > **Gem som grænse**.

Redigering af en grænse

- 1 Vælg **Nav.oplysn.** > **Grænser**.
- 2 Vælg en grænse.
- 3 Vælg **Rediger grænse**.
- 4 Vælg en funktion:
 - Du kan redigere grænsens udseende på kortet ved at vælge **Skærmindstillinger**.
 - Du kan ændre grænselinjer eller -navne ved at vælge **Rediger grænse**.
 - Du kan redigere grænsealarmen ved at vælge **Alarm**.

Indstilling af en grænsealarm

Grænsealarmer underretter dig, når du er inden for en angivet afstand fra en bestemt grænse. Dette kan være nyttigt, når du forsøger at undgå bestemte områder, eller når du skal være meget opmærksom i visse områder, f.eks. skibsruter.

- 1 Vælg **Nav.oplysn.** > **Grænser**.
- 2 Vælg en grænse.
- 3 Vælg **Alarm** > **Til**.
- 4 Vælg en funktion.
 - Hvis du vil indstille en alarm til at blive aktiveret, når båden er i en bestemt afstand fra grænsen, skal du vælge **Advarselsafstand**, indtaste en afstand og vælge **Fuldført**.
 - For at indstille en alarm, når du indtaster grænsen, skal du vælge **Område** > **Går ind** > **Forlader**.
 - For at indstille en alarm, når du forlader grænsen, skal du vælge **Område** > **Forlader**.

Sletning af en grænse

- 1 Vælg **Nav.oplysn.** > **Grænser**.
- 2 Vælg en grænse.
- 3 Vælg **Rediger grænse** > **Slet**.

Sletning af alle waypoints, ruter og spor

Vælg **Nav.oplysn.** > **Håndter data** > **Ryd bruger data** > **Alle** > **OK**.

Sejlfunktioner

Indstilling af fartøjets type

Du kan vælge bådtype til konfiguration af plotterindstillinger og for at bruge de funktioner, der er tilpasset din bådtype.

- 1 Vælg **Indstillinger** > **Mit fartøj** > **Fartøjets type**.
- 2 Vælg en funktion.

Kapsejlads

Du kan bruge enheden til at øge sandsynligheden for, at båden krydser startlinjen på præcis det tidspunkt, hvor kapsejladsen begynder. Når du synkroniserer stopuret til kapsejlads med den officielle nedtællingstimer for kapsejladsen, advares du med ét minuts mellemrum, når starten på kapsejladsen nærmer sig. Når du kombinerer stopuret til kapsejlads med den virtuelle startlinje, måler enheden din hastighed, pejling og den resterende tid på nedtællingstimeren. Enheden bruger disse data til at indikere, om båden vil krydse startlinjen før, efter eller præcist på tidspunktet for starten på kapsejladsen.

Startlinje guide

Startlinje guide til sejlads er en visuel fremstilling af de oplysninger, du har brug for, til at krydse startlinjen på det mest optimale tidspunkt og ved den mest optimale hastighed.

Når du har angivet startlinjeflagene i styrbords- og bagbordsside samt målhastighed og -tidspunkt, og efter du har startet stopuret

til kapsejlads, vises en forudsigelseslinje. Forudsigelseslinjen strækker sig fra din aktuelle position og hen imod startlinjen og de pejlelinjer, der strækker sig ud fra hvert af flagene.

Slutpunktet og farven på forudsigelseslinjen angiver, hvor båden vil befinde sig, når timertiden udløber, baseret på den aktuelle sejlhastighed.

Hvis slutpunktet ligger før startlinjen, er linjen hvid. Det betyder, at båden skal øge hastigheden for at ramme startlinjen rettidigt.

Hvis slutpunktet ligger efter startlinjen, er linjen rød. Det betyder, at båden skal sænke hastigheden for at undgå en straf for at ramme startlinjen, før timertiden udløber.

Hvis slutpunktet ligger på selve startlinjen, er linjen hvid. Det betyder, at båden bevæger sig med den optimale hastighed til at ramme startlinjen, når timertiden udløber.

Startlinje guide-vinduet og stopur til kapsejlads-vinduet bliver vist på kombinations-skærbilledet Kapsejlads.

Sådan angives startlinjen

- 1 Fra sejlads menupunktet skal du vælge **MENU** > **Startlinje**.
- 2 Vælg en funktion:
 - For at angive mærkerne for startlinjen i bagbords- og styrbordsside, når du sejler forbi dem, skal du vælge **Ping mærker**.
 - For at angive mærkerne for startlinjen i bagbords- og styrbordsside ved at indtaste deres koordinater skal du vælge **Indtast koordinater**.
 - For at skifte mærkernes position i bagbords- og styrbordsside, efter du har angivet dem, skal du vælge **Skift mellem bagbord & styrbord**.

Sådan anvendes Startlinje guide

Du kan bruge startlinje guide-funktionen til at hjælpe dig med at krydse startlinjen ved den mest optimale hastighed under en kapsejlads.

- 1 Marker startlinjen (*Sådan angives startlinjen, side 18*).
- 2 Fra sejlads menupunktet skal du vælge **MENU** > **Målhastighed**, og vælge målhastigheden, når startlinjen krydses.
- 3 Vælg **Tidsmål**, og angiv det måltidspunkt, hvor startlinjen skal krydses.
- 4 Vælg **BACK**.
- 5 Start stopuret til kapsejlads (*Brug af stopuret til kapsejlads, side 18*).

Brug af stopuret til kapsejlads

- 1 Fra sejlads menupunktet skal du vælge **—** eller **+** for at indstille stopuret.
- 2 Vælg **SELECT** for at starte og stoppe uret.

Sådan indstilles afstanden mellem stævnen og GPS-antennen

Du kan indtaste afstanden mellem bådens stævn og din GPS-antennes position. Det er med til at sikre, at bådens stævn krydser startlinjen præcis på starttidspunktet.

- 1 Fra startlinje guide-måleren skal du vælge **MENU** > **Startlinje** > **GPS stævn offset**.
- 2 Indtast afstanden.
- 3 Vælg **Fuldført**.

Indstillinger for laylines

For at kunne bruge layline-funktionerne skal du slutte en vindsensor til plotteren.

I (*Indstilling af fartøjets type, side 3*) kan du få vist laylines på navigationskortet. Laylines er især nyttige ved kapsejlads.

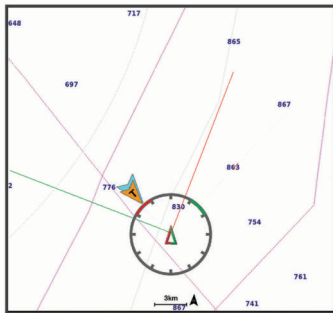

På navigationskortet skal du vælge **MENU > Lag > Mit fartøj > Laylines > Opsætning**.

Skærm: Justerer, hvordan laylines og fartøj vises på kortet og justerer længden af laylines.

Sejlvinkel: Giver dig mulighed for at vælge, hvordan enheden beregner laylines. Indstillingen **Aktuel** beregner laylines vha. den målte vindvinkel fra vindsensoren. Indstillingen **Manuel** beregner laylines vha. manuelt indtastede værdier for vinkel mod vinden og afdriftsvinkel.

Vinkel mod vinden: Giver dig mulighed for at indstille en layline baseret på sejlvinkel mod vinden.

Afdriftsvinkel: Giver dig mulighed for at indstille en layline baseret på afdriftsvejvinklen.

Korrektion af tidevand: Korrigerer laylines baseret på tidevandet.

Filter tidskonstant: Filtrerer laylinedata ud fra det tidsinterval, hvor de blev indtastet. Hvis du vil have en jævnere layline, som filtrerer nogle af ændringerne i bådens kurs eller den sande vindvinkel, skal du angive et højere tal. Hvis du vil have laylines, som viser en højere følsomhed for ændringer i bådens kurs eller den sande vindvinkel, skal du angive et lavere tal.

Indstilling af køl offset

Du kan indtaste et køl offset for at kompensere vanddybdemålingen for transducerens monteringsplacering. Dermed kan man alt efter behov se vanddybden under kølen eller den sande vanddybde.

Hvis du vil kende vanddybden under kølen eller det laveste punkt under båden, og transduceren er placeret i vandlinjen eller et sted over enden af kølen, skal du måle afstanden fra transducerens placering til bådens køl.

Hvis du vil kende den sande vanddybde, og transduceren er placeret over vandlinjen, skal du måle afstanden fra bunden af transduceren og op til vandlinjen.

BEMÆRK: Denne funktion er kun tilgængelig, når du har gyldige dybde data.

1 Måling af afstanden:

- Hvis transduceren er monteret i vandlinjen **①** eller et sted over enden af kølen, skal du måle afstanden fra transducerens placering til bådens køl. Angiv denne værdi som et positivt tal.
- Hvis transduceren er monteret i bunden af kølen **②**, og du vil kende den sande vanddybde, skal du måle afstanden fra transduceren til vandlinjen. Angiv denne værdi som et negativt tal.

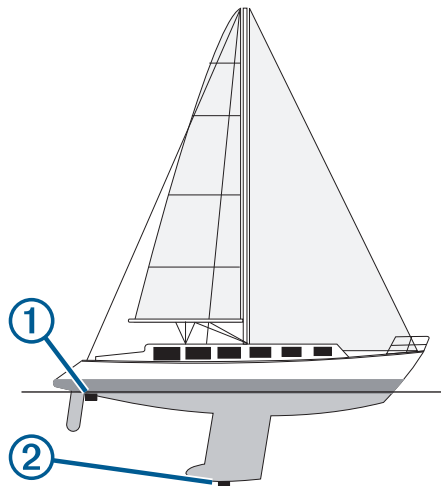

2 Vælg **Indstillinger > Mit fartøj > Køl offset**.

3 Vælg **+**, hvis transduceren er placeret i vandlinjen, eller vælg **-**, hvis transduceren er placeret i bunden af kølen.

Autopilotdrift til sejlbåde

⚠ FORSIGTIG

Når autopiloten er aktiveret, kontrollerer den alene roret. Du og dit mandskab forbliver ansvarlige for sejlene, mens autopiloten er aktiveret.

Udover funktionen **Hold kursen** kan du også bruge autopiloten til at fastholde en vindvinkel. Du kan også bruge autopiloten til at kontrollere roret ved en vending eller bomning.

Vindstyring

Du kan indstille autopiloten til at fastholde den aktuelle vindvinkel. Din enhed skal være tilsluttet en NMEA 2000 eller NMEA® 0183 kompatibel vindsensor, før den kan styre med en fast vindvinkel eller foretage en vending eller bomning.

Indstilling af vindstyringstypen

Før du kan aktivere vindstyringstypen, skal du slutte en NMEA 2000 eller NMEA 0183 vindsensor til autopiloten.

Der findes yderligere oplysninger om avanceret konfiguration af autopiloten i de installationsinstruktioner, der medfølger til din autopilot.

1 Fra autopilotskærbilledet skal du vælge **MENU > Konfiguration af autopilot > Vindstyringstype**.

2 Vælg **Relativ** eller **Sand**.

Aktivering af vindstyring

Før du kan aktivere vindstyringstypen, skal du slutte en NMEA 2000 eller NMEA 0183 vindsensor til autopiloten.

Hvis autopiloten er i standbyfunktion, skal du vælge **Vindstyring**.

Sådan aktiveres Vindstyring fra Hold kursen

Før du kan aktivere vindstyringstypen, skal du slutte en NMEA 2000 eller NMEA 0183 vindsensor til autopiloten.

Når hold kursen er aktiveret, skal du vælge **MENU > Vindstyring**.

Justering af vinklen for vindstyring med autopiloten

Du kan justere vinklen for vindstyring på autopiloten, når vindstyring er aktiveret.

- For at justere vinklen for vindstyring i trin à 1° skal du vælge **◀** eller **▶**.
- For at justere vinklen for vindstyring i trin à 10° skal du holde **◀** eller **▶** inde.

Vende og bomme

Du kan få autopiloten til at udføre en vending eller bomning, mens Hold kurs eller Vindstyring er aktiveret.

Vending og bomning fra kompasstyring

- 1 Aktiver kompasstyring (*Aktivering af autopiloten*, side 29).
- 2 Vælg **MENU**.
- 3 Vælg en funktion.
Autopiloten styrer båden via vending eller bomning.

Vending og bomning fra vindstyring

Før du kan aktivere vindstyring, skal du have installeret en vindsensor.

- 1 Aktiver vindstyring (*Aktivering af vindstyring*, side 19).
- 2 Vælg **MENU**.
- 3 Vælg en funktion.
Autopiloten styrer båden igennem en vending eller bomning, og der vises oplysninger om forløbet af vendingen eller bomningen på skærmen.

Indstilling af forsinket vending og bomning

Forsinket vending og bomning gør det muligt at forsinke styringen af en vending og bomning, efter du indleder manøvreren.

- 1 Fra autopilotens skærm skal du vælge **MENU** > **Konfiguration af autopilot** > **Konfiguration af sejlads** > **Forsinket vending/bomning**.
- 2 Vælg forsinkelsens varighed.
- 3 Vælg evt. **Fuldført**.

Aktivere spærring af bomning

BEMÆRK: Spærring af bomning forhindrer dig ikke i manuelt at udføre en bomning ved brug af roret eller trinstyring.

Spærring af bomning forhindrer autopiloten i at udføre en bomning.

- 1 Fra autopilotens skærm skal du vælge **MENU** > **Konfiguration af autopilot** > **Konfiguration af sejlads** > **Bomme spærring**.
- 2 Vælg **Aktiveret**.

Fishfinder ekkolod

Når du tilslutter din plotter til en kompatibel transducer, kan din ECHOMAP Plus enhed bruges som fishfinder.

Du kan få mere at vide om, hvilken transducer der passer bedst til dine behov, på garmin.com/transducers.

Forskellige ekkolodsvisninger kan hjælpe dig med at se fiskene i området. De tilgængelige ekkolodsvisninger varierer alt efter, hvilken type transducer og ekkolodsmodul der er tilsluttet til plotteren. Du kan for eksempel kun se Garmin ClearVü™ ekkolodsskærm billeder, hvis du har tilsluttet en kompatibel Garmin ClearVü transducer.

Der er fire grundlæggende ekkolodsvisninger tilgængelige: En visning på fuld skærm, en visning med split skærm, som kombinerer to eller flere visninger, en splitfrekvensvisning, som viser to forskellige frekvenser. Du kan tilpasse indstillingerne for hver visning på skærmen. Hvis du eksempelvis er i splitfrekvensvisningen, kan du indstille gain for hver frekvens.

Hvis du ikke finder en opsætning af ekkolodsvisninger, som passer til dine behov, kan du oprette et tilpasset kombinations-skærm billede (*Oprettelse af ny kombinationsside med ECHOMAP Plus 70/90*, side 2).

Stop udsendelsen af ekkolodssignaler

- For at deaktivere det aktive ekkolod på ekkolodsskærm billedet skal du vælge **MENU** > **Ekkolodsoverførsel**.

- For at deaktivere alle ekkolodssendelser skal du trykke på  og vælge **Deaktiver ekkolod**.

Ændring af ekkolodsvisning

- 1 Fra et kombinations-skærm billede med ekkolod skal du vælge **MENU** > **Konfigurer kombination** > **Rediger kombination**.
- 2 Vælg det vindue, der skal ændres.
- 3 Vælg en ekkolodsvisning.

Traditionel ekkolodsvisning

Der er flere tilgængelige visninger på fuld skærm, afhængigt af den tilsluttede transducer.

Den Traditionel ekkolodsvisning på fuld skærm viser et større billede af ekkolodsaflæsningerne fra en transducer. Rækkevidden for dybdeskalaen langs højre side af skærmen viser dybden af de fundne objekter, når skærmen ruller fra højre mod venstre.

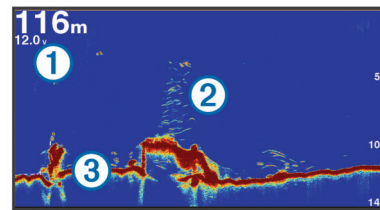

| | |
|---|-------------------------------|
| ① | Dybdeoplysninger |
| ② | Ikke-bundfaste mål eller fisk |
| ③ | Bund af vandområde |

Ekkolodsvisning med splitfrekvens

I ekkolodsvisningen med split frekvens viser de to sider af skærmen en graf i fuld visning med ekkolodsdata med forskellige frekvenser.

BEMÆRK: Ekkolodsvisningen med split frekvens kræver brug af en transducer med dobbeltfrekvens.

Ekkolodsvisning med split zoom

Ekkolodsvisningen med opdelt zoom viser en graf i fuld visning af ekkolodsaflæsninger og en forstørret del af grafen på den samme skærm.

Garmin ClearVü Ekkolodsvisning

BEMÆRK: For at modtage Garmin ClearVü scanningsekkolod, skal du have en kompatibel plotter eller fishfinder og en kompatibel transducer. Gå til garmin.com/transducers for at se oplysninger om kompatible transducere.

Garmin ClearVü ekkolod med høj frekvens leverer et detaljeret billede af fiskeforholdene rundt om båden i en detaljeret visning af de strukturer, som båden sejler hen over.

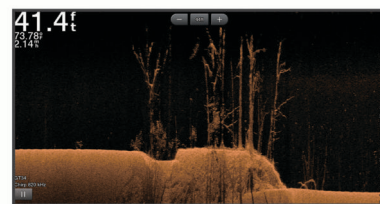

Traditionelle transducere udsender en kegleformet stråle. Garmin ClearVü scanningsekkolodsteknologien udsender to smalle stråler, der minder om formen på strålen i en kopimaskine. Disse stråler giver et klarere, fotolignende billede af, hvordan området under båden ser ud.

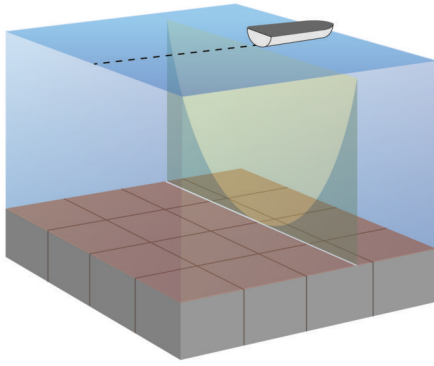

SideVü Ekkolodsvisning

BEMÆRK: Ikke alle modeller har indbygget SideVü ekkolodsunderstøttelse. Hvis din model ikke har indbygget SideVü ekkolod, skal du bruge et kompatibelt ekkolodsmodul og en kompatibel SideVü transducer.

Hvis din model har indbygget SideVü ekkolod, skal du bruge en kompatibel SideVü transducer.

SideVü scanningssekkolodsteknologien viser et billede af, hvad der ligger ved siden af båden. Du kan bruge det som et søgeværktøj til at finde strukturer og fisk.

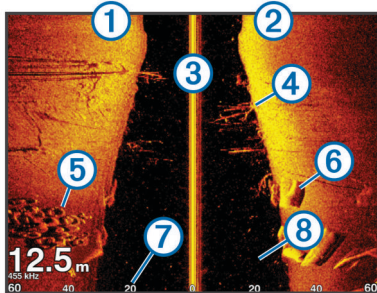

| | |
|---|--------------------------------|
| ① | Venstre side af båden |
| ② | Højre side af båden |
| ③ | Transduceren på fartøjet |
| ④ | Træer |
| ⑤ | Gamle dæk |
| ⑥ | Træstykker |
| ⑦ | Afstand fra bådens side |
| ⑧ | Vand mellem fartøjet og bunden |

SideVü scannings teknologi

I stedet for en mere almindelig kegleformet stråle anvender SideVü transduceren en flad stråle til at scanne vandet og bunden på begge sider af båden.

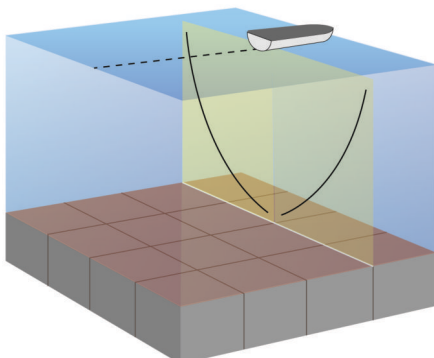

Panoptix™ Ekkolodsvisninger

BEMÆRK: Ikke alle modeller understøtter Panoptix transducere.

For at modtage Panoptix ekkolod skal du have en kompatibel plotter og en kompatibel transducer.

Panoptix ekkolodsvisninger giver dig mulighed for at se hele vejen rundt om båden i realtid. Du kan også se dine fødefisk under vandet og stimer af fødefisk foran eller under båden.

LiveVü ekkolodsvisningerne viser bevægelse foran eller under båden. Skærmen opdateres meget hurtigt og skaber ekkolodsvisninger, der ligner live-video.

RealVü 3D ekkolodsvisningerne giver tredimensionelle visninger af det, der befinder sig foran eller under båden. Skærmen opdateres, hver gang transduceren foretager en fejbevægelse.

For at se alle fem Panoptix ekkolodsvisninger skal du have én transducer, som viser de nedadrettede visninger, og en anden transducer, som viser de fremadrettede visninger.

For at få adgang til Panoptix ekkolodsvisningerne skal du vælge Ekkolod og vælge en visning.

LiveVü Nedadrettet ekkolodsvisning

Denne ekkolodsvisning viser, hvad der befinder sig under båden, og kan bruges til at se fødefiskestimer og fisk.

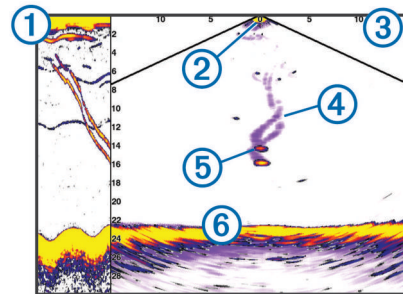

| | |
|---|--|
| ① | Panoptix nedadrettet visningshistorik i rullende ekkolodsvisning |
| ② | Båd |
| ③ | Område |
| ④ | Spor |
| ⑤ | Drop shot-rig |
| ⑥ | Bund |

LiveVü Fremadrettet ekkolodsvisning

Denne ekkolodsvisning giver et todimensionelt billede af, hvad der befinder sig foran båden, og kan bruges til at se fødefiskestimer og fisk.

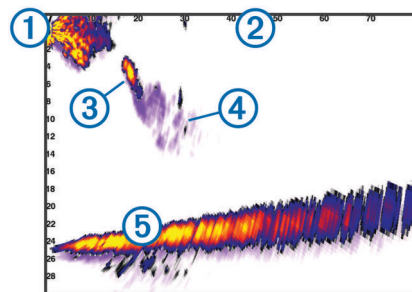

| | |
|---|--------|
| ① | Båd |
| ② | Område |
| ③ | Fisk |
| ④ | Spor |
| ⑤ | Bund |

RealVü 3D fremadrettet ekkolodsvisning

Denne ekkolodsvisning giver en tredimensionel visning af, hvad der er foran transduceren. Denne visning kan bruges, når du ligger stille, og du har brug for at se bunden og de fisk, der nærmer sig båden.

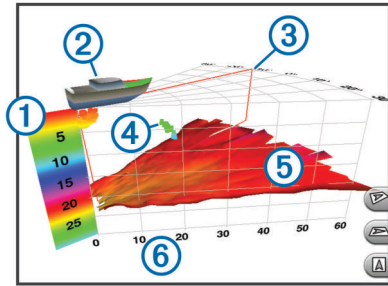

| | |
|---|-----------------|
| ① | Farveforklaring |
| ② | Båd |
| ③ | Ping-indikator |
| ④ | Fisk |
| ⑤ | Bund |
| ⑥ | Område |

RealVü 3D Down ekkolodsvisning

Denne ekkolodsvisning giver en tredimensionel visning af, hvad der er under transduceren, og kan bruges, når du ligger stille og vil se, hvad der er rundt om båden.

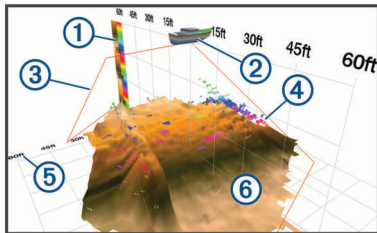

| | |
|---|-----------------|
| ① | Farveforklaring |
| ② | Båd |
| ③ | Ekkolodsstråle |
| ④ | Område |
| ⑤ | Fisk |
| ⑥ | Bund |

RealVü 3D historisk ekkolodsvisning

Denne ekkolodsvisning giver en tredimensionel visning af, hvad der er bag båden, når den er i bevægelse, og viser hele vandsøjlen i 3D fra bunden til vandoverfladen. Denne visning bruges til at finde fisk.

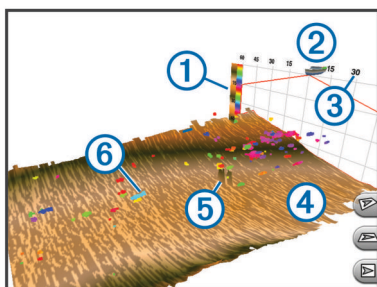

| | |
|---|-----------------|
| ① | Farveforklaring |
| ② | Båd |
| ③ | Område |
| ④ | Bund |
| ⑤ | Struktur |
| ⑥ | Fisk |

FrontVü Ekkolodsvisning

Panoptix FrontVü ekkolodsvisningen øger din opmærksomhed på situationen ved at vise forhindringer under vandet, op til 91 meter (300 fod) foran båden.

Muligheden for effektivt at undgå fremadrettede kollisioner med FrontVü ekkolodet reduceres, hvis hastigheden overstiger 8 knob.

For at se FrontVü ekkolodsvisningen skal du installere og tilslutte en kompatibel transducer, f.eks. en PS21 transducer. Du skal muligvis opdatere transducersoftware.

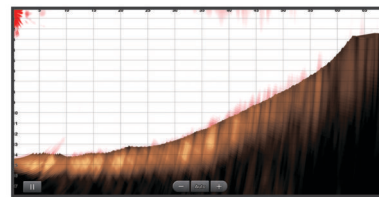

Panoptix LiveScope™ Ekkolodsvisning

Denne ekkolodsvisning giver et livebillede af, hvad der befinder sig foran eller under båden, og kan bruges til at se fisk og strukturer.

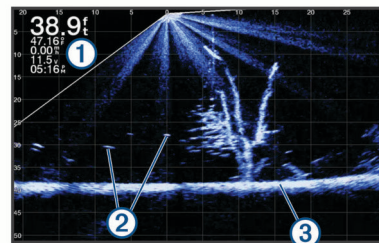

| | |
|---|-------------------------------|
| ① | Dybdeoplysninger |
| ② | Ikke-bundfaste mål eller fisk |
| ③ | Bund af vandområde |

Blinkvisning

Blinkfunktionen viser ekkolodsoplysninger på en cirkulær dybdeskala, som angiver, hvad der befinder sig under båden. Den er organiseret som en ring, der starter i toppen og fortsætter med uret rundt. Dybden angives af skalaen inden i ringen. Ekkolodsoplysninger blinker på ringen, når de registreres på den angivne dybde.

De fremtrædende farver angiver de forskellige styrker af ekkolodets returdata. Standardfarveskemaet følger en traditionel farvepalet for ekkolod, hvor gul angiver det stærkeste retursignal, orange angiver et stærkt signal, rød angiver et svagere signal, og blå angiver det svageste signal.

Vælg Blinkfunktion.

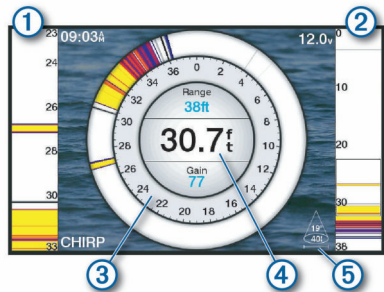

| | |
|---|--|
| ① | A-scope, indzoomet visning af højre side* |
| ② | A-scope med optegnet zoomområde** |
| ③ | Dybdeskala |
| ④ | Dybde på nuværende position |
| ⑤ | Vinkel og spændevide for transducerkeglen ved den nuværende frekvens |

*A-scopes er ikke tilgængelige for ECHOMAP Plus 40-modeller.

**På ECHOMAP Plus 60-modeller kan du trykke på ▲ og ▼ for at flytte zoomområdet op og ned.

Genveje på siden Blinkfunktion

På enheder med berøringsskærm kan du interagere med blinkfunktionen og a-scopes.

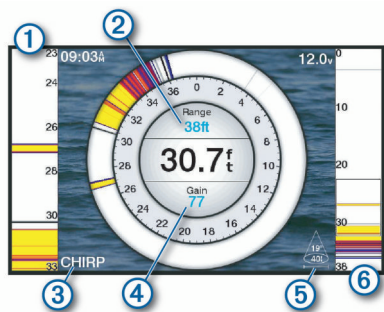

| | |
|---|---|
| ① | Træk op og ned for at flytte zoomområdet. |
| ② | Vælg for at justere rækkevidden. |
| ③ | Vælg for at justere frekvensen. |
| ④ | Vælg for at justere gain. |
| ⑤ | Vælg for at justere strålebredden. |
| ⑥ | Træk zoomvinduet for at flytte zoomområdet på venstre A-scope. Spred to fingre for at zoome ind. Klem to fingre sammen for at zoome ud. |

Valg af transducertype

Før du kan vælge transducertype, skal du vide, hvilken slags transducer du har.

Denne plotter er kompatibel med en række ekstra transducere, herunder Garmin ClearVü transducere, der findes på garmin.com/transducers.

Hvis du vil tilslutte en transducer, som ikke fulgte med plotteren, skal du muligvis indstille transducertypen, for at ekkoloddet kan fungere korrekt.

- 1 I en ekkolodsvisning skal du vælge **MENU > Ekkolods opsætning > Installation > Transducertype**.
- 2 Vælg den transducer, der skal ændres.
- 3 Vælg en funktion:
 - Hvis transduceren findes på listen, vælges den.
 - Hvis du har en 200/77 kHz transducer med dobbeltstråle, skal du vælge **Dual stråle (200/77 kHz)**.

- Hvis du har en 200/50 kHz transducer med dobbeltfrekvens, skal du vælge **Dual frekvens (200/50 kHz)**.

Kalibrering af kompas

Før du kan kalibrere kompasset, skal transduceren være installeret på akslen langt nok væk fra elmotoren til at undgå magnetisk interferens, og den skal være nedsænket i vandet. Kalibreringen skal være af en sådan kvalitet, at det interne kompas aktiveres.

BEMÆRK: Hvis du vil bruge kompasset, skal du montere transduceren på hækken eller elmotorakslen. Kompasset fungerer muligvis ikke, når du monterer transduceren på motoren.

BEMÆRK: Det bedste resultat opnås ved at bruge en kurssensor, såsom SteadyCast™ kurssensoren. Retningssensoren viser retningen, som transduceren peger, i forhold til båden.

BEMÆRK: Kompaskalibrering er kun tilgængelig for transducere med et indbygget kompas som f.eks. PS21-TR transduceren.

Du kan begynde at dreje båden, før kalibreringen, men du skal rotere båden 1,5 gang under kalibreringen.

- 1 Fra en aktuel ekkolodsvisning skal du vælge **MENU > Ekkolods opsætning > Installation**.
- 2 Vælg om nødvendigt **Brug AHRS** for at tænde for AHRS-sensoren.
- 3 Vælg **Kalibrer kompas**.
- 4 Følg instruktionerne på skærmen.

Valg af ekkolodskilde

Denne funktion er muligvis ikke tilgængelig på alle modeller.

Hvis du bruger mere end én kilde til ekkolodsdata til en bestemt ekkolodsvisning, kan du vælge, hvilken kilde der skal anvendes til denne ekkolodsvisning. Hvis du f.eks. har to kilder til Garmin ClearVü, kan du vælge den kilde, der skal bruges fra Garmin ClearVü ekkolodsvisningen.

- 1 Åbn ekkolodsvisningen, som du vil ændre kilden for.
- 2 Vælg **MENU > Ekkolods opsætning > Kilde**.
- 3 Vælg kilden til denne ekkolodsvisning.

Sådan omdøbes en ekkolodskilde

Du kan omdøbe en ekkolodskilde, så det bliver let at identificere den. Du kan f.eks. bruge "Forstavn" som navn på transduceren i bådens forstavn.

For at omdøbe en kilde skal du være i den pågældende kildes ekkolodsvisning. Hvis du f.eks. vil omdøbe Garmin ClearVü ekkolodskilden, skal du åbne Garmin ClearVü ekkolodsvisningen.

- 1 Fra ekkolodsvisningen skal du vælge **MENU > Ekkolods opsætning > Kilde > Omdøb kilder**.
- 2 Indtast navnet.

Oprettelse af et waypoint på skærmen Ekkolod

- 1 I ekkolodsvisningen skal du vælge **MENU > II**.
- 2 Vælg en position.
- 3 Vælg **Q**, eller **SELECT**.
- 4 Du kan evt. redigere waypointoplysningerne, såsom waypointnavn.

Pause i ekkolodsvisningen

Fra en ekkolodsvisning skal du vælge **MENU > II**.

Måling af afstand på skærmen Ekkolod

Du kan måle afstanden mellem to punkter på SideVü ekkolodsvisningen.

- 1 Fra en SideVü ekkolodsvisning skal du vælge **II**.
- 2 Vælg en position på skærmen.
- 3 Vælg **A**.
Der vises en knappenål på skærmen på den valgte position.
- 4 Vælg en anden position.
Afstanden og vinklen fra knappenålen er vist i øverste venstre hjørne.

TIP: Hvis du vil nulstille knappenålen og måle fra nålens aktuelle position, skal du vælge **Indstil reference**.

Visning af ekkolodshistorik

Du kan rulle i ekkolodsvisningen for at se historiske ekkolodsdata.

BEMÆRK: Ikke alle transducere gemmer historiske ekkolodsdata.

Vælg **BACK** for at forlade historikken.

Deling af ekkolod

Denne funktion er muligvis ikke tilgængelig på alle plottermodeller.

Du kan få vist ekkolodsdata fra andre kompatible ECHOMAP modeller på Garmin Marine Network.

Hver plotter på netværket kan finde ekkolodsdata fra ethvert kompatibelt ekkolodsmodul og enhver kompatibel transducer på netværket, uanset hvor plotterne og transducerne er monteret på båden. For eksempel kan du fra en ECHOMAP Plus 93sv enhed, som er monteret bagerst på båden, få vist ekkolodsdata via en anden ECHOMAP Plus enhed og Garmin ClearVü transducer, der er monteret forrest på båden.

Når du deler ekkolodsdata, vil værdierne for nogle ekkolodsindstillinger, f.eks. Område og Gain, blive synkroniseret på tværs af alle enhederne på netværket. Værdierne for andre ekkolodsindstillinger, f.eks. indstillingerne for Udseende, synkroniseres ikke og skal konfigureres på hver enkelt enhed. Desuden synkroniseres rullehastigheden for de forskellige traditionelle og Garmin ClearVü ekkolodsvisninger for at gøre de opdeltte skærme mere sammenhængende.

BEMÆRK: Når man bruger flere transducere samtidig, kan det skabe krydstale. Dette kan fjernes ved at justere ekkolodsindstillingen for Interferens.

Justering af detaljeniveauet

Du kan kontrollere, hvor mange detaljer og hvor meget støj, der vises på ekkolodsskærmen, enten ved at justere gain for traditionelle transducere eller ved at justere lysstyrken for Garmin ClearVü transducere.

Hvis du vil have vist et signal med højeste intensitet på skærmen, kan du mindske gain eller lysstyrke for at fjerne støj og signaler med mindre intensitet. Hvis du vil have vist alle signaloplysninger, kan du øge gain eller lysstyrke for at se flere oplysninger på skærmen. Dette øger også støjen og kan gøre det sværere at genkende faktiske signaler.

- 1 Fra en ekkolodsvisning skal du vælge **MENU**.
- 2 Vælg **Gain** eller **Lysstyrke**.
- 3 Vælg en funktion:
 - Forøg eller reducer gain eller lysstyrke manuelt ved at vælge **Op** eller **Ned**.
 - Vælg en automatisk valgmulighed for at lade plotteren justere gain eller lysstyrke automatisk.

Justering af farveintensiteten

Du kan justere farveintensiteten og fremhæve interesseområder på ekkolodsskærmen ved at justere farve-gain for traditionelle transducere eller kontrasten for Garmin ClearVü og SideVü/ClearVü transducere. Denne indstilling fungerer bedst, efter du har justeret det detaljeniveau, der vises på skærmen, vha. indstillingerne for gain eller lysstyrke.

Hvis du vil fremhæve mindre fiskemål eller vise et mål med højere intensitet, kan du øge indstillingen for farve-gain eller kontrast. Dette medfører mindre differentiering for signaler med høj intensitet på bunden. Hvis du vil reducere signalets intensitet, kan du reducere farve-gain eller kontrasten.

- 1 Fra en ekkolodsvisning skal du vælge **MENU**.
- 2 Vælg en mulighed:
 - Mens du er i Garmin ClearVü eller SideVü ekkolodsvisningen, skal du vælge **Kontrast**.
 - Mens du er i en Panoptix LiveVü ekkolodsvisning, skal du vælge **Farve-gain**.
 - Mens du er i en anden ekkolodsvisning, skal du vælge **Ekkolods opsætning > Udseende > Farve-gain**.
- 3 Vælg en mulighed:
 - Forøg eller reducer farveintensiteten manuelt ved at vælge **Op** eller **Ned**.
 - Hvis du vil bruge standardindstillingen, skal du vælge **Standard**.

Ekkolodsregistreringer

Registrering af ekkolodsvisningen

BEMÆRK: Ikke alle modeller understøtter registrering af ekkolodsvisningen.

- 1 Indsæt et hukommelseskort i kortlæseren.
- 2 Fra en ekkolodsvisning skal du vælge **MENU > Registrer ekkolod**.
15 minutters ekkolodsregistrering bruger ca. 200 MB plads på det isatte hukommelseskort. En individuel optagelse slutter automatisk, når den når en størrelse på 4 GB. Du kan registrere ekkolodsdata, indtil kortet er fyldt op.

Stop ekkolodsregistrering

Vælg **MENU > Stop registrering** fra en ekkolodsvisning.

Sådan slettes en ekkolodsregistrering

- 1 Indsæt et hukommelseskort med ekkolodsregistreringer i kortpladsen.
- 2 Vælg **Ekkolod > Ekkolodsregistreringer**.
- 3 Vælg en registrering.
- 4 Vælg **Slet**.

Traditionel Garmin ClearVüopsætning og SideVü ekkolodsopsætning

BEMÆRK: Ikke alle muligheder og indstillinger er gældende for alle modeller, ekkolodsmoduler og transducere.

Fra en ekkolodsvisning skal du vælge **MENU > Ekkolods opsætning**.

Dybde linje: Viser en dybdelinje til hurtigt reference.

Rullehastighed: Du kan indstille hastigheden, hvormed ekkoloddet ruller fra højre til venstre.

På lavt vand kan det være en god idé at mindske rullehastigheden for at få oplysningerne til at stå på skærmen i længere tid. På dybere vand kan du øge rullehastigheden.

Områdelinjer: Viser de lodrette linjer, som angiver afstanden til højre og til venstre for båden. Denne indstilling er tilgængelig for SideVü ekkolodsvisning.

Farveskala: Angiver farveskemaet for ekkolodsvisningen. Denne indstilling kan være tilgængelig i menuen Udseende.

Farveskemaet med høj kontrast tildeler mørkere farver til signaler med svag intensitet. Farveskemaet med lav kontrast tildeler signaler med lav intensitet farver, som svarer til baggrundsfarven.

Udseende: Se *Indstillinger for ekkolods udseende*, side 25.

Datafelter: Indstiller de data, der vises på skærmen Ekkolod.



Avanceret: Se *Avancerede ekkolodsindstillinger*, side 26.

Installation: Gendanner ekkoloddets standardindstillinger.

Indstilling af zoomniveauet på visningen på ekkolodsskærmen

1 Fra en ekkolodsvisning skal du vælge **MENU > Zoom**.

2 Vælg en mulighed:

- Angiv dybde og zoom automatisk ved at vælge **Automatisk**.
TIP: Du kan vælge  for at få flere muligheder.
- Du kan indstille dybdeområdet for det forstørrede område manuelt ved at vælge **Manuel > **, vælge **Vis opad** eller **Vis nedad** for at indstille dybdeområdet for det forstørrede område, og vælge **Zoom ind** eller **Zoom ud** for at øge eller mindske forstørrelsen af det forstørrede område.
- Hvis du vil forstørre et bestemt område af skærmen, skal du vælge **Forstør**.
TIP: Du kan trække forstørrelsesboksen til en ny placering på skærmen.
- Du kan zoome ind på ekkolodsdata fra bunddybden ved at vælge **Bundlås**.

Hvis du vil annullere zoom, skal du fjerne markeringen af indstillingen.

Indstilling af rullehastigheden

Du kan indstille hastigheden, hvormed ekkolodsbilledet bevæger sig hen over skærmen. En højere rullehastighed viser flere detaljer, indtil der ikke er flere detaljer at vise, hvorefter den begynder at udvide de eksisterende detaljer. Dette kan være nyttigt ved bevægelse eller trolling, eller når du befinder dig i meget dybt vand, hvor ekkoloddet lodder meget langsomt. En lavere rullehastighed viser ekkolodoplysninger på skærmen i længere tid.

I de fleste situationer giver indstillingen Standard en god balance mellem en hurtig billedrulning og mål, der er mindre forvrængede.

1 Fra en ekkolodsvisning skal du vælge **MENU > Ekkolods opsætning > Rullehastighed**.

2 Vælg en funktion:

- Du kan justere rullehastigheden automatisk ved hjælp af hastighed over grunden eller fart gennem vand ved at vælge **Automatisk**.
Indstillingen **Automatisk** vælger en rullehastighed, der passer til bådens hastighed, så mål i vandet tegnes i det korrekte formatforhold og ser mindre forvrængede ud. Når du ser Garmin ClearVü eller SideVü ekkolodsvisninger eller leder efter strukturer, anbefales det at bruge indstillingen **Automatisk**.
- Hvis du vil rulle hurtigere, skal du vælge **Op**.
- Rul langsommere ved at vælge **Ned**.

Justering af området for dybde- eller breddeskala

Du kan justere området for dybdeskalaen for traditionelle og Garmin ClearVü ekkolodsvisninger og området for breddeskalaen for SideVü ekkolodsvisninger.

Når enheden får tilladelse til at justere området automatisk, holdes bunden inden for den nedre eller yderste tredjedel af

ekkolodsskærmen. Det kan være nyttigt ved registrering af en bund, som har minimale eller moderate terrænændringer.

En manuel justering af området giver dig mulighed for at se et bestemt område, hvilket kan være nyttigt ved registrering af en bund, som har store terrænændringer, f.eks. huller eller klipper. Bunden vises på skærmen, så længe den er inden for det område, du har indstillet.

1 Vælg **MENU > Område** fra en ekkolodsvisning.

2 Vælg en funktion:

- Vælg **Automatisk**, hvis plotteren skal justere området automatisk.
- Vælg **Op** eller **Ned** for at øge eller reducere områdets rækkevidde manuelt.

TIP: Fra skærmen Ekkolod kan du vælge **+** eller **-** for manuelt at justere områdets rækkevidde.

TIP: Når du får vist flere ekkolodsskærme, kan du vælge **SELECT** for at vælge det aktive skærmbillede.

Indstillinger for ekkolods udseende





Vælg **MENU > Ekkolods opsætning > Udseende** fra en ekkolodsvisning.

Farveskala: Indstiller farveskalaen.

A-Scope: Viser et lodret blinklys langs højre side af skærmen, der med det samme viser rækkevidden til mål langs en skala.

Edge: Du kan fremhæve det stærkeste signal fra bunden for at få hjælp til at definere signalets hårdhed eller blødhed.

Fiskesymbol: Angiver, hvordan ekkoloddet skal fortolke ikke-bundfaste mål.

| | |
|---|--|
|  | Ikke-bundfaste mål vises som symboler og baggrundsoplysninger fra ekkolod. |
|  | Ikke-bundfaste mål vises som symboler med information om måldybde og baggrundsoplysninger fra ekkolod. |
|  | Ikke-bundfaste mål vises som symboler. |
|  | Ikke-bundfaste mål vises som symboler med oplysninger om måldybde. |

Ekkolodsalarm

BEMÆRK: Ikke alle valgmuligheder er tilgængelige på alle transducere.

Vælg **Indstillinger > Alarmer > Ekkolod**.

Lavt vand: Indstiller en alarm, der skal lyde, når dybden bliver mindre end den angivne værdi.



Dybvand: Indstiller en alarm, der skal lyde, når dybden bliver større end den angivne værdi.

FrontVü alarm: Indstiller afgivelse af en alarm, når dybden foran fartøjet er mindre end den angivne værdi, hvilket kan hjælpe dig med at undgå at gå på grund (*Indstilling af FrontVü dybdealarm*, side 27). Alarmen er kun tilgængelig med Panoptix FrontVü transducere.

Vandtemp.: Indstiller en alarm til at lyde, når transduceren rapporterer en temperatur, der er 2 °F (1,1 °C) over eller under den angivne temperatur.

Fisk

Fisk: Indstiller en alarm til at lyde, når enheden registrerer et ikke-bundfast mål.

-  indstiller alarmen til at lyde, når fisk i alle størrelser registreres.
-  indstiller alarmen til kun at lyde, når middelstore og store fisk registreres.
-  indstiller alarmen til kun at lyde, når store fisk registreres.

Avancerede ekkolodsindstillinger

BEMÆRK: Ikke alle muligheder og indstillinger er gældende for alle modeller og transducere.

Fra en ekkolodsvisning skal du vælge **MENU > Ekkolods opsætning > Avanceret**.

Interferens: Justerer følsomheden med henblik på at reducere effekterne fra interferens fra støjklæder i nærheden.

Du bør bruge den laveste interferensindstilling, som opnår den ønskede forbedring, for at fjerne interferens fra skærmen. Den bedste metode til at eliminere interferens er at løse de installationsproblemer, som forårsager støj.

Overflade støj: Skjuler overfladestøj for at undgå rod. Brede strålebredder (lavere frekvenser) kan vise flere mål, men kan generere mere overfladestøj.

Farve-gain: Se *Justering af detaljeniveauet*, side 24.

TVG: Justerer udseendet af signaler for at kompensere for svage ekkolodssignaler på dybere vand og reducerer fremkomsten af støj tæt på overfladen. Når værdien af denne indstilling øges, bliver de farver, som er tilknyttet lavniveaustøj og fiskemål, mere ensartede gennem forskellige vanddybder. Denne indstilling reducerer også støjen tæt på vandets overflade.

Transducerinstallationsindstillinger

BEMÆRK: Ikke alle muligheder og indstillinger er gældende for alle modeller og transducere.

Fra en ekkolodsvisning skal du vælge **MENU > Ekkolods opsætning > Installation**.

Gendan fabriksindstillinger for ekkolod: Gendanner standardfabriksindstillingerne for ekkolodsvisningen.

Transducertype: Giver dig mulighed for at vælge hvilken type transducer, der er tilsluttet til enheden.

Vip til venstre/højre: Ændrer retningen for SideVü ekkolodsvisningen, når transduceren er installeret bagvendt.

Vippet: Indstiller Panoptix ekkolodsvisningens retning, når transduceren er installeret med kablerne pegende mod bådens side.

Strålebredde: Indstiller Panoptix transducerstrålens bredde. Smalle strålebredder gør, at du kan se dybere og længere væk. Brede strålebredder gør, at du kan se et større dækningsområde.

Brug AHRS: Giver de interne AHRS (Attitude Heading Reference System) sensorer mulighed for at registrere installationsvinklen for Panoptix transduceren. Når denne indstilling er slået fra, forudsættes det, at transduceren er installeret i en vinkel på 45 grader.

Ekkolodsfrekvenser

BEMÆRK: De tilgængelige frekvenser afhænger af hvilken type plotter, ekkolodsmoduler og transducer, der bruges.

Justering af frekvensen hjælper med at tilpasse ekkoloddet til dit bestemte formål og den aktuelle vanddybde.

Højere frekvenser bruger smalle strålebredder og er bedre til anvendelse ved høje hastigheder og urolige havforhold. Bunddefinition og springlagsdefinition kan blive bedre ved en højere frekvens.

Lavere frekvenser bruger bredere strålebredder, der gør det muligt for fiskeren at se flere mål, men det kan også generere mere overfladestøj og reducere kontinuiteten på bundsignalet ved barske havforhold. Brede strålebredder genererer større ekkostyrke for fiskebuer, hvilket er ideelt ved lokalisering af fisk. Brede strålebredder er også bedre ved store vanddybder, da den lave frekvens trænger bedre ned på større dybder.

CHIRP-frekvenser giver dig mulighed for at løbe igennem en række frekvenser, hvilket resulterer i en bedre målseparation på dybt vand. CHIRP kan bruges til tydelig identificering af mål,

f.eks. individuelle fisk i en stime, og til anvendelser på dybt vand. CHIRP giver generelt et bedre resultat end ved brug af enkeltfrekvenser. Da nogle fiskemål kan være tydeligere ved brug af en fast frekvens, bør du overveje dine mål og vandforholdene, når du bruger CHIRP-frekvenser.

Nogle sorte ekkolodsbokse og transducere giver også mulighed for at tilpasse forudindstillede frekvenser for hvert transducerelement, hvilket gør det muligt at ændre frekvensen hurtigt vha. forudindstillingerne, efterhånden som vandet og dine mål ændrer sig.

Samtidig visning af to frekvenser med split frekvens-visningen gør det muligt for dig at se dybere med den lave frekvens og samtidig se flere detaljer med den høje frekvens.

Valg af transducerfrekvens

BEMÆRK: Du kan ikke justere frekvensen for alle ekkolodsvisninger og transducere.

Du kan vælge, hvilke frekvenser der skal vises på ekkolodsskærmen.

BEMÆRK

Vær altid opmærksom på lokale regler om ekkolodsfrekvenser. For eksempel i forbindelse med beskyttelse af spækhuggerflokke kan det være forbudt at anvende frekvenser mellem 50 til 80 khz inden for en afstand af ½ mil til spækhuggerflokken. Det er dit ansvar, at du anvender enheden i overensstemmelse med alle gældende love og vedtægter.

- 1 Fra en ekkolodsvisning skal du vælge **MENU > Frekvens**.
- 2 Vælg en frekvens, som passer til dine behov og vanddybden. Du kan få flere oplysninger under *Ekkolodsfrekvenser*, side 26.

Sådan forudindstiller du en frekvens

BEMÆRK: Ikke tilgængeligt på alle transducere.

Du kan oprette en forudindstilling for at gemme en specifik ekkolodsfrekvens, hvilket gør det muligt at ændre frekvens hurtigt.

- 1 Fra en ekkolodsvisning skal du vælge **MENU > Frekvens**.
- 2 Vælg **Tilføj**.
- 3 Angiv en frekvens.

Aktivering af A-Scope

BEMÆRK: Denne funktion er kun tilgængelig i ekkolodsvisningerne Traditionel.

A-scope er en lodret blinkfunktion i højre side af visningen, som viser, hvad der lige nu befinder sig under transduceren. Du kan bruge a-scope til at identificere målresultater, som du kunne være gået glip af, når ekkolodsdataene hurtigt løber hen over skærmen, som når båden f.eks. bevæger sig med høj hastighed. Den kan også være nyttig ved registrering af fisk tæt på havbunden.



Ovenstående a-scope viser registrering af fisk ① og registrering af en blød bund ②.

Vælg **MENU > Ekkolods opsætning > Udseende > A-Scope** fra en ekkolodsvisning.

Panoptix ekkolodsopsætning

Justering af RealVü visningsvinkel og zoomniveau

Du kan ændre visningsvinklen for RealVü ekkolodsvisningerne. Du kan også zoome ind på og ud fra visningen.

Vælg en indstilling fra en RealVü ekkolodsvisning:

- Med piletasterne på kortet kan du justere visningsvinklen.
- Drej på knappen for at zoome ind og ud.

Justering af RealVü gennemløbshastigheden

Du kan opdatere, hvor hurtigt transduceren fejer frem og tilbage. En hurtigere gennemløbshastighed giver et mindre detaljeret billede, men skærmen opdateres hurtigere. En langsommere gennemløbshastighed giver et mere detaljeret billede, men skærmen opdateres langsommere.

BEMÆRK: Denne funktion er ikke tilgængelig for ekkolodsvisningen RealVü 3D historisk.

- 1 Fra en RealVü ekkolodsvisning skal du vælge **MENU > Gennemløbshastighed**.
- 2 Vælg en funktion.

LiveVü Fremadrettet og FrontVü ekkolodsmenu

Fra LiveVü fremadrettet eller FrontVü ekkolodsvisning skal du vælge MENU.

Gain: Styrer detaljerings- og støjniveauet, som vises på ekkolodsskærbilledet.

Hvis du vil se et signal med højeste intensitet på skærmen, kan du mindske gain for at fjerne støj og signaler med mindre intensitet. Hvis du vil se alle signaloplysninger, kan du øge gain for at se flere oplysninger på skærmen. Dette øger også støjen og kan gøre det sværere at genkende faktiske signaler.

Dybdeområde: Justerer området for dybdeskalaen.

Når enheden får tilladelse til at justere området automatisk, holdes bunden inden for den nedre del af ekkolodsskærmen. Det kan være nyttigt ved registrering af en bund, som har minimale eller moderate terrænændringer.

En manuel justering af området giver dig mulighed for at se et bestemt område, hvilket kan være nyttigt ved registrering af en bund, som har store terrænændringer, f.eks. huller eller klipper. Bunden vises på skærmen, så længe den er inden for det område, du har indstillet.

Fremadrettet område: Justerer det fremadrettede skalaområde.

Gør enheden i stand til automatisk at justere det fremadrettede skalaområde i forhold til dybden. Ved manuelt at justere området kan du få vist et bestemt område. Bunden vises på skærmen, så længe den er inden for det område, du har indstillet. Ved manuelt at reducere denne valgmulighed kan effektiviteten af FrontVü alarm mindskes og således reducere din reaktionstid i forhold til målinger af lav dybde.

Sendevinkel: Regulerer transducerens fokus i bagbord eller styrbord side. Denne funktion er kun tilgængelig med RealVü kompatible Panoptix transducere, som f.eks. PS30, PS31 og PS60.

Ekkolodsoverførsel: Stopper sendingen fra den aktive transducer.

FrontVü alarm: Indstiller afgivelse af en alarm, når dybden foran fartøjet er mindre end den angivne værdi ([Indstilling af FrontVü dybdealarm](#), side 27). Den er kun tilgængelig med Panoptix FrontVü transducere.

Ekkolods opsætning: Justerer opsætningen af transduceren og ekkolodsresultaternes udseende.

Indstilling af transducerens sendevinkel for LiveVü og FrontVü

Denne funktion er kun tilgængelig med RealVü kompatible Panoptix transducere, som f.eks. PS30, PS31 og PS60.

Du kan ændre transducerens sendevinkel for at rette transduceren mod et bestemt interesseområde. Du kan f.eks. justere transduceren til at følge en fødefiskestime eller fokusere på et træ, når du passerer det.

- 1 Fra en LiveVü eller FrontVü ekkolodsvisning skal du vælge **MENU > Sendevinkel**.
- 2 Vælg en mulighed.

Indstilling af FrontVü dybdealarm

⚠ ADVARSEL

FrontVü dybdealarmen er kun et værktøj til situationsfornemmelse og forhindrer ikke grundstødning under alle forhold. Fartøjsoperatøren har en forpligtelse til at garantere sikker drift af fartøjet.

Alarmen er kun tilgængelig med Panoptix FrontVü transducere. Du kan indstille en alarm til at lyde, når dybden er under et angivet niveau. For at opnå de bedste resultater skal du indstille støvnsens offset ved at bruge en frontkollisionsalarm ([Indstilling af støvns offset](#), side 28).

- 1 Fra FrontVü ekkolodsvisningen skal du vælge **MENU > FrontVü alarm**.
- 2 Vælg **Til**.
- 3 Indtast den dybde, fra hvilken alarmen skal udløses, og vælg **Fuldført**.

På FrontVü skærbilledet viser en dybdelinje den dybde, som alarmen er indstillet til. Linjen er grøn, når du befinder dig på sikker dybde. Linjen bliver gul, når du sejler hurtigere, end det fremadrettede område giver dig tid til at reagere på (10 sekunder). Den bliver rød og afgiver en alarm, når systemet registrerer en forhindring, eller hvis dybden er mindre end den indtastede værdi.

⚠ FORSIGTIG

Muligheden for effektivt at undgå at støde på grund med FrontVü ekkolodet reduceres, hvis hastigheden overstiger 8 knob.

Indstillinger for LiveVü og FrontVü udseende

Fra en LiveVü eller FrontVü Panoptix ekkolodsvisning kan du vælge **MENU > Ekkolods opsætning > Udseende**.

Farveskala: Indstiller farvepaletten.

Farve-gain: Justerer intensiteten af de farver, der vises på skærmen.

Du kan vælge en højere farve-gain-værdi for at se mål højere oppe i vandsøjlen. En højere farve-gain-værdi giver dig samtidig mulighed for at skelne mellem lave intensitetsresultater højere oppe i vandsøjlen, men det kan medføre tab i skelnen af resultater i bunden. Du kan vælge en lavere farve-gain-værdi, når målene er nær bunden, for at få hjælp til at skelne mellem mål og resultater med høj intensitet såsom sand, sten og mudder.

Stier: Indstiller, hvor længe sporet vises på skærmen. Sporet viser målets bevægelse.

Bundfyld: Farver bunden brun for at kunne kende den fra vandresultaterne.

Gitter overlay: Viser et gitter af rækkeviddelinjer.

Rul gennem historik: Viser ekkolodshistorikken i en traditionel ekkolodsvisning.

Indstillinger for RealVü udseende

Fra en RealVü ekkolodsvisning skal du vælge **MENU > Ekkolods opsætning > Udseende**.

Punktfarver: Angiver en anden farvepalette for ekkolodsresultatpunkterne.

Bundfarver: Indstiller farveskalaen for bunden.

Bunddesign: Indstiller layoutet af bunden. Når du er på dybt vand, kan du markere valgmuligheden Punkter og manuelt indstille rækkevidden til en lavere værdi.

Farvetast: Viser en farveforklaring med de dybder, som farverne repræsenterer.

Panoptix transducerinstallationsindstillinger

Fra en Panoptix ekkolodsvisning skal du vælge **MENU > Ekkolods opsætning > Installation**.

Installationsdybde: Indstiller den dybde under vandlinjen, hvor Panoptix transduceren er monteret. Ved at indtaste den faktiske dybde, hvor transduceren er monteret, kan du opnå en mere nøjagtig visuel præsentation af, hvad der er i vandet.

Stævn offset: Angiver afstanden mellem stævn- og fremadrettet visning på Panoptix transducerens monteringssted. Dermed kan du se den fremadrettede afstand fra stævnen i stedet for fra transducerplaceringen.

Dette gælder for Panoptix transducere i FrontVü, LiveVü Fremadrettet og RealVü 3D Fremadrettet ekkolodsvisninger.

Strålebredde: Angiver Panoptix transducerstrålens bredde i nedadrettet visning. Smalle strålebredder gør, at du kan se dybere og længere væk. Brede strålebredder gør, at du kan se et større dækningsområde.

Dette gælder for Panoptix transducere i FrontVü, LiveVü Nedadrettede og LiveVü Fremadrettede ekkolodsvisninger.

Brug AHRS: Giver de interne AHRS (Attitude Heading Reference System) sensorer mulighed for at registrere installationsvinklen for Panoptix transduceren automatisk. Når indstillingen er deaktiveret, kan du indstille den specifikke installationsvinkel for transduceren ved hjælp af indstillingen Hældningvinkel. Mange fremadrettede transducere er installeret ved en 45 graders vinkel, og de nedadrettede transducere er installeret ved nul graders vinkel.

Vippet: Indstiller Panoptix ekkolodsvisningens retning, når den nedadrettede transducer er installeret med kablerne pegende mod bådens side.

Dette gælder for Panoptix transducere i LiveVü Nedadrettet, RealVü 3D Nedadrettet og RealVü 3D Historisk ekkolodsvisninger.

Kalibrer kompas: Kalibrerer det interne kompas i Panoptix transduceren (*Transducerinstallationsindstillinger, side 26*).

Dette gælder for Panoptix transducere med et internt kompas, såsom PS21-TR transduceren.

Retning: Styre, om transduceren er i nedadgående eller fremadgående installationstilstand. Indstillingen Automatisk bruger AHRS-sensoren til at bestemme retningen.

Dette gælder for PS22 og LiveScope transducere.

Fokus: Justerer radarvisningen, så der kompenseres for lydets hastighed i vand. Indstillingen Automatisk bruger vandets temperatur til at beregne lydets hastighed.

Dette gælder for LiveScope transducere.

Gendan fabriksindstillinger for ekkolod: Gendanner ekkolodsindstillingen til fabriksindstillingsværdierne.

Indstilling af stævn offset

For Panoptix transducere med fremadrettet visning kan du indtaste et stævn offset for at kompensere for målingerne af fremadrettet afstand ved transducerens monteringssted. Det gør dig i stand til at få vist den fremadrettede afstand fra stævnen i stedet for fra transducerens monteringssted.

Funktionen gælder for Panoptix transducere i FrontVü, LiveVü Fremadrettede og RealVü 3D Fremadrettede ekkolodsvisninger.

1 Måler den vandrette afstand **1** fra transduceren til stævnen.

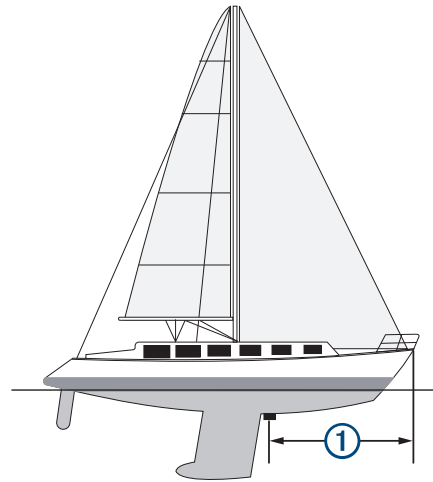

2 Fra en aktuel ekkolodsvisning skal du vælge **MENU > Ekkolods opsætning > Installation > Stævn offset**.

3 Indtast den målte afstand, og vælg **Fuldført**.

På den aktuelle ekkolodsvisning skifter det fremadrettede område den afstand, du har indtastet.

Autopilot

⚠ ADVARSEL

Du kan kun bruge autopilotfunktionen ved en station, der er installeret ved siden af en manøvrepuft, et gashåndtag og en manøvrebetjeningsenhed.

Du er ansvarlig for sikker og forsigtig betjening af dit fartøj. Autopiloten er et værktøj, der øger dine muligheder for at betjene din båd. Den fritager dig ikke for ansvaret for at betjene din båd på sikker vis. Undgå navigationsmæssige farer, og lad aldrig manøvrepuften være ubemandet.

Vær altid parat til omgående at overtage den manuelle styring af din båd.

Lær at betjene autopiloten på roligt og åbent vand uden faremomenter.

Udvis forsigtighed, når du betjener autopiloten ved høj hastighed i nærheden af farer i vandet som f.eks. kajer, pæle og andre både.

BEMÆRK: Denne funktion er kun tilgængelig på modeller med NMEA 2000 netværksfunktioner.

Autopilotsystemet justerer løbende styringen af din båd for at fastholde en konstant kurs (Hold kursen). Systemet giver også mulighed for manuel styring og en lang række tilstande med automatiske styrefunktioner og -mønstre.

Når den compatible plotter har forbindelse til et kompatibelt Garmin autopilotsystem, kan du aktivere og styre autopiloten fra plotteren.

For at få oplysninger om compatible Garmin autopilotsystemer kan du gå til garmin.com.

Skærbilledet Autopilot



| | |
|---|--|
| ① | Faktisk kurs |
| ② | Tilsluttet kurs (kursen, autopiloten styrer mod) |
| ③ | Faktisk kurs (i standbyfunktion) Tilsluttet kurs (aktiveret) |
| ④ | Indikator for rorposition (denne funktion er kun tilgængelig, når en rorsensor er tilsluttet). |

Justering af trinstyringstrin

- 1 På skærbilledet Autopilot skal du vælge **MENU > Konfiguration af autopilot > Størrelse på trin i drejning**.
- 2 Vælg et trin.

Indstilling af strømsparer

Du kan justeret niveauet af roraktivitet.

- 1 Fra autopilotskærbilledet skal du vælge **MENU > Konfiguration af autopilot > Opsætning af strømtilstand > Strømsparer**.
- 2 Vælg en procentdel.
Valg af en højere procentdel reducerer roraktiviteten og kurs nøjagtigheden. Jo højere procentdel des mere afviger kursen, før autopiloten korrigerer den.
TIP: Ved omskiftelige havforhold ved lav hastighed vil en forøgelse af procentdelen for Strømsparer reducere roraktiviteten.

Valg af foretrukken kilde til kurs

BEMÆRK

For at opnå det bedste resultat skal du bruge autopilot-CCU'ens interne kompas som kilde til kurs. Anvendes et tredjeparts GPS-kompas, kan data blive leveret uregelmæssigt og forårsage store forsinkelser. Autopiloten har brug for rettidige oplysninger og kan derfor sjældent bruge tredjeparts GPS-kompasdata til GPS-position eller -hastighed. Hvis der anvendes et tredjeparts GPS-kompas, vil autopiloten sandsynligvis jævnligt rapportere tab af navigationsdata og hastighedskilde.

Du kan vælge din foretrukne kilde, hvis du har mere end én kilde til kurs. Kilden kan være et kompatibelt GPS-kompas eller en magnetisk kurssensor.

- 1 Fra autopilotskærbilledet skal du vælge **MENU > Konfiguration af autopilot > Foretrukne kilder**.
- 2 Vælg en kilde.
Hvis den valgte kilde til kurs er utilgængelig, viser autopilotskærbilledet ingen data.

Aktivering af autopiloten

Når du aktiverer autopiloten, tager autopiloten kontrollen over roret og styrer båden for at fastholde din kurs.

- På et hvilket som helst skærbillede skal du vælge **Slå til**.
- Din tilsigtede kurs vises i midten af skærmen Autopilot.

Styremønstre

⚠ ADVARSEL

Du er ansvarlig for sikker betjening af din båd. Påbegynd ikke et mønster, før du er sikker på, at vandet er frit for forhindringer.

Autopiloten kan styre båden i forudindstillede mønstre til fiskeri, og den kan også udføre andre specialmanøvrer såsom U-drejninger og Williamson's turn.

Sådan følger du U-svingsmønstret

Du kan bruge u-svingsmønstret til at vende båden 180 grader og opretholde den nye kurs.

- 1 Fra autopilotskærbilledet skal du vælge **MENU > Mønsterstyring > U-drejning**.

- 2 Vælg **Slå Bagbord til** eller **Slå Styrbord til**.

Sådan indstilles og følges cirkelmønstre

Du kan bruge cirkelmønstre til at styre båden i en konstant cirkel, i en specificeret retning og efter et specificeret tidsinterval.

- 1 Fra autopilotskærbilledet skal du vælge **MENU > Mønsterstyring > Cirkler**.
- 2 Hvis det er nødvendigt, vælg **Tid**, og vælg et tidsrum, hvor autopiloten skal styre en hel cirkel.
- 3 Vælg **Slå Bagbord til** eller **Slå Styrbord til**.

Sådan indstilles og følges zigzagsmønstre

Du kan bruge zigzagsmønster til at styre båden fra bagbord til styrbord og tilbage inden for et specificeret tidsrum og vinkel på tværs af din aktuelle kurs.

- 1 Fra autopilotskærbilledet skal du vælge **MENU > Mønsterstyring > Zigzag**.
- 2 Hvis det er nødvendigt, vælg **Amplitude**, og vælg en grad.
- 3 Hvis det er nødvendigt, vælg **Periode**, og vælg tidslængde.
- 4 Vælg **Slå Zigzag til**.

Sådan følger du mønsteret for Williamson's turn

Du kan buge mønstret Williamson's turn til at dreje båden omkring med henblik på at sejle langs det sted, hvor mønstret for Williamson's turn blev påbegyndt. Mønsteret for Williamson's kan anvendes i situationer med mand over bord.

- 1 Fra autopilotskærbilledet skal du vælge **MENU > Mønsterstyring > Williamson's turn**.
- 2 Vælg **Slå Bagbord til** eller **Slå Styrbord til**.

Reactor™ autopilotens fjernbetjening

⚠ ADVARSEL

Du er ansvarlig for sikker og forsigtig betjening af dit fartøj. Autopiloten er et værktøj, der øger dine muligheder for at betjene din båd. Den fritager dig ikke for ansvaret for at betjene din båd på sikker vis. Undgå navigationsmæssige farer, og lad aldrig manøvrepuften være ubemandet.

Du kan trådløst tilslutte en Reactor fjernbetjening til autopilot til plotteren for at styre det kompatible Reactor autopilotssystem.

Der er flere oplysninger angående brug af fjernbetjeningen under Reactor instruktioner til autopilotens fjernbetjening på garmin.com

Parring af Reactor fjernbetjening til autopilot med en plotter

- 1 Vælg **Indstillinger > Kommunikation > Trådløse enheder > Fjernbetjening til autopilot**.
- 2 Vælg **Aktivér**, hvis det er nødvendigt.
- 3 Vælg **Ny forbindelse**.
- 4 Vælg **☰ > Pair with MFD** på fjernbetjeningen.
Plotteren bipper og viser en bekræftelsesmeddelelse.
- 5 Vælg **Ja** på plotteren for at afslutte parringsprocessen.

Ændring af handlingstasternes funktioner for Reactor autopilotens fjernbetjening

Du kan ændre de mønstre eller handlinger, der er tildelt Reactor handlingstasterne til autopilotens fjernbetjening.

- 1 Vælg **Indstillinger > Kommunikation > Trådløse enheder > Fjernbetjening til autopilot > Knappen Handlinger**.
- 2 Vælg en handlingstast, der skal ændres.
- 3 Vælg et mønster eller en handling, der skal tildeles en handlingstast.

Betjening af Force™ elmotor

⚠ ADVARSEL

Lad ikke motoren køre, når skruen ikke er under vand. Kontakt med den roterende skrue kan medføre alvorlig personskaade.

Brug ikke motoren i områder, hvor du eller andre personer i vandet kan komme i kontakt med den roterende skrue.

Kobl altid motoren fra batteriet før rengøring eller vedligeholdelse af skruen for at undgå personskaade.

Du er ansvarlig for sikker og forsigtig betjening af dit fartøj. Autopiloten er et værktøj, der øger dine muligheder for at betjene din båd på sikker vis. Undgå navigationsmæssige farer, og lad aldrig manøvreputten være ubemandet.

Lær at betjene autopiloten på roligt og åbent vand uden faremomenter.

Udvis forsigtighed, når du betjener autopiloten ved høj hastighed i nærheden af farer i vandet som f.eks. kajer, pæle og andre både.

⚠ FORSIGTIG

Når du bruger autopilotfunktionerne, skal du være forberedt på pludselige stop, acceleration og sving.



Ved flytning eller anvendelse af motoren skal du være opmærksom på risikoen for at hænge fast eller komme i klemme i bevægelige dele, hvilket kan medføre personskaade.

Ved flytning eller anvendelse af motoren skal du være opmærksom på glatte overflader omkring motoren. Hvis du falder under flytning eller anvendelse af motoren, kan det medføre personskaade.

Du kan tilslutte Force elmotoren til plotteren for at se og styre motoren ved hjælp af plotteren.

Tilslutning til en elmotor

Du kan tilslutte plotteren trådløst til en kompatibel Garmin Force elmotor på din båd for at styre elmotoren fra plotteren.

- 1 Tænd plotteren og elmotoren.
- 2 Aktiver Wi-Fi netværket på plotteren (*Opsætning af det Wi-Fi trådløse netværk*, side 39).
- 3 Hvis der er tilsluttet flere plottere på Garmin Marine Network, skal du sørge for, at denne plotter er vært for Wi-Fi netværket.
- 4 På plotteren vælger du **Indstillinger > Kommunikation > Trådløse enheder > Garmin elmotor**.
- 5 På elmotorens display skal du trykke på  tre gange for at åbne parringstilstand.
 på elmotorens display lyser blå, når der søges efter forbindelse til plotteren, og skifter til grønt, når forbindelsen er oprettet.

Når plotteren og elmotoren er forbundet korrekt, skal du aktivere elmotoroverlaylinjen for at styre motoren (*Tilføjelse af elmotorens betjeningslementer til skærbilleder*, side 30).

Tilføjelse af elmotorens betjeningslementer til skærbilleder

Når du har tilsluttet plotteren til elmotoren, skal du tilføje Force elmotorbjælken til de forskellige skærme for at betjene elmotoren.

- 1 Åbn en skærm, hvorfra du vil styre elmotoren.
- 2 Vælg en mulighed:
 - Fra en kombinationsside eller SmartMode™ layout, skal du vælge **MENU > Rediger > Datafelter**.
 - Fra et fuldt skærbillede, skal du vælge **MENU > xxx**.
- 3 Vælg **Øverste bjælke** eller **Nederste bjælke**.

4 Vælg Elmotorbetjeningspanel.













Gentag disse trin for at tilføje elmotorens betjeningslementer til alle de skærme, hvorfra du vil styre elmotoren.

Elmotorens betjeningsbjælke

Elmotorens betjeningsbjælke giver dig mulighed for at styre en Force elmotor og se status for motoren.

Vælg et element for at aktivere det. Knappen lyser, når den er valgt. Vælg elementet igen for at deaktivere det.



| | |
|---|---|
|  | Batteristatus for elmotoren. |
|  | Tænder og slukker skruen. |
|  | Reducerer hastigheden. |
|  | Hastighedsindikator. |
|  | Øger hastigheden. |
|  | Aktiverer fartpiloten og holder den ved den aktuelle hastighed over jorden (SOG). |
|  | Aktiverer skruen med fuld hastighed. |
|  | Status for elmotoren. |
|  | Aktiverer ankerlåsen, som bruger elmotoren til at holde din position. |
|  | Styrer elmotoren. Skubber i ankerlås ankerlåsens position frem, tilbage, til venstre eller til højre. |
|  | Aktiverer Hold kursen (sæt og oprethold den aktuelle kurs). Når elmotoren er i Hold kursen, vises en autopilotbjælke i elmotorbjælken. |
|  | Åbner indstillingerne for elmotoren. |

Elmotorens indstillinger

Fra elmotorbjælken skal du vælge  .

Kalibrer: Kalibrerer elmotorens kompas (*Kalibrering af elmotorens kompas*, side 31) og indstiller elmotorens stævn-offset (*Indstilling af stævn offset*, side 31).

Ankerforstærkning: Indstiller elmotorens reaktion i ankerlåstilstand. Hvis du vil have elmotoren til at være mere sensitivt og bevæge sig hurtigere, skal du øge værdien. Hvis motoren bevæger sig for meget, skal du mindske værdien.

Navigationsfølsomhed: Indstiller elmotorens reaktion under navigation. Hvis du vil have elmotoren til at være mere sensitivt og bevæge sig hurtigere, skal du øge værdien. Hvis motoren bevæger sig for meget, skal du mindske værdien.

Hold kurs-tilstand: Indstiller Hold kurs-tilstanden. Indstillingen Justering af fartøj forsøger at holde båden i samme retning. Indstillingen Naviger til forsøger at navigere i en lige linje i den ønskede retning.

Autotænd: Tænder for elmotoren, når du sætter strøm til systemet.

Prop.opbev.side: Indstiller, til hvilken side af elmotoren, skruen drejer, når elmotoren opbevares. Dette er nyttigt, når du opbevarer andre ting i nærheden af den opbevarede skrue.

Genvejstaster: Giver mulighed for, at genvejstasterne på elmotorens fjernbetjening kan arbejde sammen med denne bestemte plotter. Tasterne fungerer kun med én plotter ad gangen.

Gendan standardindstillinger: Gendanner elmotorens indstillinger til fabriksindstillingsværdierne.

Tildeling af en genvej til genvejstasterne på elmotorens fjernbetjening

Du kan hurtigt åbne almindeligt brugte skærme ved at tildele dem en genvejstast på elmotorens fjernbetjening. Du kan oprette en genvej til skærme såsom ekkolodsskærme og kort.

BEMÆRK: Hvis du har mere end én plotter på netværket, kan du kun tildele genvejstaster til én plotter.

- 1 Åbn et skærmbillede.
- 2 Hold en genvejstast nede.

TIP: Genvejen gemmes også i kategorien Ofte benyttet med nummeret på genvejstasten.

Kalibrering af elmotorens kompas

Du skal kalibrere kompasset i elmotoren, før du kan bruge autopilotfunktionerne.

- 1 Før båden til et åbent område med roligt vand.
- 2 Fra elmotorbjælken skal du vælge  > **Kalibrer** > **Kalibrering af kompas**.
- 3 Følg instruktionerne på skærmen.

Indstilling af stævn offset

Afhængigt af installationsvinklen flugter elmotoren muligvis ikke med bådens midterlinje. For at opnå de bedste resultater bør du indstille stævn offset.

- 1 Juster elmotorens vinkel , så den flugter med bådens midterlinje  og peger lige frem.

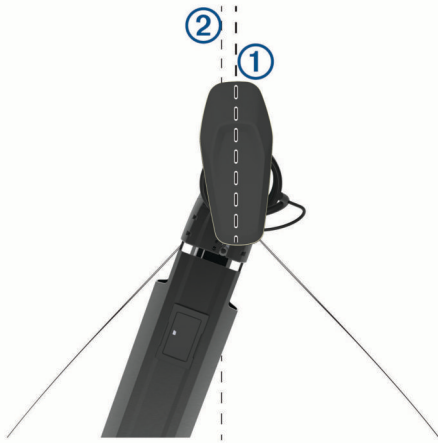

- 2 Fra elmotorbjælken skal du vælge  > **Kalibrer** > **Stævn offset**.

Digitalt selektivt opkald

Plotter og NMEA 0183 VHF-radiofunktioner

Når din plotter er sluttet til en NMEA 0183 VHF-radio, er disse funktioner aktiveret.

- Plotteren kan overføre din GPS-position til din radio. Hvis din radio er kompatibel, overføres GPS-positionsoplysningerne sammen med DSC-opkald.
- Plotteren kan modtage DSC-nødopkald og positionsoplysninger fra radioen.
- Plotteren kan spore positionen for fartøjer, der udsender positionsrapporter.

Aktivering af DSC

Vælg **Indstillinger** > **Andre fartøjer** > **DSC**.

DSC-liste

DSC-listen er en log over de seneste DSC-opkald og øvrige DSC-kontakter, du har indtastet. DSC-listen kan indeholde op til 100 poster. DSC-listen viser de seneste opkald fra en båd. Hvis der modtages et andet opkald fra samme båd, erstatter det det første opkald i opkaldslisten.

Visning af DSC-listen

Før du kan få vist DSC-listen, skal plotteren være tilsluttet en VHF-radio, der understøtter DSC.

Vælg **Nav.oplysn.** > **Andre fartøjer** > **DSC-liste**.

Tilføjelse af en DSC-kontakt

Du kan tilføje et fartøj til din DSC-liste. Du kan foretage opkald til en DSC-kontakt fra plotteren.

- 1 Vælg **Nav.oplysn.** > **Andre fartøjer** > **DSC-liste** > **Tilføj kontaktperson**.
- 2 Angiv fartøjets MMSI (Maritime Mobile Service Identity).
- 3 Angiv navnet på fartøjet.

Indgående nødopkald

Hvis din compatible plotter og VHF-radio er tilsluttet via NMEA 0183, advarer din plotter dig, når din VHF-radio modtager et DSC-nødopkald. Hvis der er blevet sendt positionsoplysninger sammen med nødopkaldet, vil disse oplysninger også være tilgængelige og optages sammen med opkaldet.

 angiver et nødopkald på DSC-listen og markerer et fartøjs position på navigationskortet på det tidspunkt, hvor DSC-nødopkaldet blev sendt.

Navigering til et fartøj i nød

 angiver et nødopkald på DSC-listen og markerer et fartøjs position på navigationskortet, når et DSC-nødopkald sendes.

- 1 Vælg **Nav.oplysn.** > **Andre fartøjer** > **DSC-liste**.
- 2 Vælg et positionsrapportopkald.
- 3 Vælg **Naviger til**.
- 4 Vælg **Gå til** eller **Lav rute til**.



Positionssporing

Når du slutter plotteren til en VHF-radio ved hjælp af NMEA 0183, kan du spore fartøjer, der sender positionsrapporter.

Denne funktion er også tilgængelig på NMEA 2000, forudsat at fartøjet sender de korrekte PGN-data (PGN 129808, DSC-opkaldsoplysninger).

Hvert enkelt positionsrapportopkald, der modtages, logges på DSC-listen (*DSC-liste*, side 31).

Visning af en positionsrapport

- 1 Vælg **Nav.oplysn.** > **Andre fartøjer** > **DSC-liste**.
- 2 Vælg et positionsrapportopkald.
- 3 Vælg en funktion:
 - Hvis du vil vise positionsrapportoplysninger, skal du vælge .
 - Hvis du vil vise et kort, der markerer positionen, skal du vælge .

Navigering til et sporet fartøj

- 1 Vælg **Nav.oplysn.** > **Andre fartøjer** > **DSC-liste**.
- 2 Vælg et positionsrapportopkald.
- 3 Vælg **Naviger til**.
- 4 Vælg **Gå til** eller **Lav rute til**.

Oprettelse af et waypoint på positionen for et sporet fartøj

- 1 Vælg **Nav.oplysn.** > **Andre fartøjer** > **DSC-liste**.
- 2 Vælg et positionsrapportopkald.
- 3 Vælg **Opret waypoint**.

Redigering af oplysninger i en positionsrapport

- 1 Vælg **Nav.oplysn.** > **Andre fartøjer** > **DSC-liste**.
- 2 Vælg et positionsrapportopkald.

3 Vælg **Rediger**.

- Indtast navnet på fartøjet ved at vælge **Navn**.
- Vælg et nyt symbol ved at vælge **Symbol**, hvis det er tilgængeligt.
- Indtast en kommentar ved at vælge **Kommentar**.
- Du kan få vist en stilinje for fartøjet, hvis din radio sporer fartøjets position, ved at vælge **Sti**.
- Vælg en farve til stilinjen ved at vælge **Stilinje**.

Sletning af et positionsrapportopkald

- 1 Vælg **Nav.oplysn. > Andre fartøjer > DSC-liste**.
- 2 Vælg et positionsrapportopkald.
- 3 Vælg **Rediger > Ryd rapport**.

Visning af fartøjsstier på navigationskortet

Du kan se stier for alle sporede fartøjer på visse kort. Som standard viser en sort linje, som indikerer fartøjets rute, en sort prik for hver tidligere rapporteret position for et sporet fartøj, mens et blå flag indikerer den sidst rapporterede position for fartøjet.

- 1 Fra kort- eller 3D-kortvisning skal du vælge **MENU > Lag > Andre fartøjer > DSC > DSC-spor**.
- 2 Tryk på antallet af timer for at få vist sporede fartøjer på kortet.
Hvis du f.eks. vælger 4 timer, vises alle stipunkter, der er mindre end fire timer gamle, for alle sporede fartøjer.

Individuelle rutineopkald

Når du slutter plotteren til en Garmin VHF-radio kan du bruge plottergrænsefladen til at konfigurere et individuelt rutineopkald.

Når du konfigurerer et individuelt rutineopkald fra din plotter, kan du vælge den DSC-kanal, som du vil kommunikere på. Radioen sender denne forespørgsel sammen med dit opkald.

Valg af en DSC-kanal

BEMÆRK: Udvalget af DSC-kanaler er begrænset til de kanaler, der er tilgængelige på alle frekvensbånd. Standardkanalen er 72. Hvis du vælger en anden kanal, anvender plotteren denne kanal til efterfølgende opkald, indtil du ringer ved brug af en anden kanal.

- 1 Vælg **Nav.oplysn. > Andre fartøjer > DSC-liste**.
- 2 Vælg et fartøj eller en station, du vil ringe til.
- 3 Vælg **Opkald med radio > Kanal**.
- 4 Vælg en tilgængelig kanal.

Sådan foretager du et individuelt rutineopkald

BEMÆRK: Når du iværksætter et opkald fra plotteren, modtager radioen ikke oplysninger om opkaldet, hvis ikke radioen er kodet med et MMSI-nummer.

- 1 Vælg **Nav.oplysn. > Andre fartøjer > DSC-liste**.
- 2 Vælg et fartøj eller en station, du vil ringe til.
- 3 Vælg **Opkald med radio**.
- 4 Vælg evt. **Kanal**, og vælg en ny kanal.
- 5 Vælg **Send**.
Plotteren sender oplysninger om opkaldet til radioen.
- 6 Afslut opkaldet på Garmin VHF-radioen.

Sådan foretager du et individuelt rutineopkald til et AIS-mål

- 1 Vælg et AIS-mål fra en kort- eller 3D-kortvisning.
- 2 Vælg **AIS skib > Opkald med radio**.
- 3 Vælg evt. **Kanal**, og vælg en ny kanal.
- 4 Vælg **Send**.
Plotteren sender oplysninger om opkaldet til radioen.

5 Afslut opkaldet på Garmin VHF-radioen.

Målere og grafer

Målerne og graferne giver forskellige oplysninger om motoren og omgivelserne. Du skal tilslutte en kompatibel transducer eller sensor til netværket for at få vist oplysningerne.

Visning af kompasset

Du kan få vist oplysninger om din pejling, kurs og rute ved brug af kompasset.

Vælg **Målere > Kompas**.

Visning af turmålere

Turmålere viser oplysninger om triptæller, hastighed, tid og brændstof for din aktuelle tur.

Vælg **Målere > Trip**.

Nulstilling af turmålere

- 1 Vælg **Målere > Trip > MENU**.
- 2 Vælg en funktion:
 - Du kan nulstille alle udlæsninger fra det aktuelle trip ved at vælge **Nulstil triptæller**.
 - Du kan nulstille den maksimale fartudlæsning ved at vælge **Nulstil maksimumhastighed**.
 - Du kan nulstille afstandsmåleren ved at vælge **Nulstil kilometertæller**.
 - Du kan nulstille alle udlæsninger ved at vælge **Nulstil alt**.

Visning af motor- og brændstofmålere

Før du kan få vist motor- og brændstofmålere, skal du have oprettet tilslutning til et NMEA 2000 netværk, der er i stand til at registrere motor- og brændstofdata. Se installationsinstruktionerne for at få yderligere oplysninger.

Vælg **Målere > Motor**.

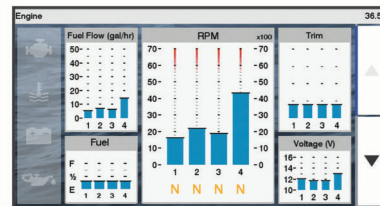

Valg af antallet af motorer, der vises i målere

Du kan få vist oplysninger for op til fire motorer.

- 1 På skærmen Motormålere skal du vælge **MENU > Måleropsætning > Motorvalg > Antal motorer**.
- 2 Vælg en funktion:
 - Vælg antallet af motorer.
 - Vælg **Automatisk konfiguration** for automatisk at registrere antallet af motorer.

Tilpasning af motorer, der vises i målere

Før du kan tilpasse, hvordan motorerne vises i målerne, skal du manuelt vælge antallet af motorer (*Valg af antallet af motorer, der vises i målere, side 32*).

- 1 På motormålerskærmbilledet skal du vælge **MENU > Måleropsætning > Motorvalg > Antal motorer**.
- 2 Vælg **Første motor**.
- 3 Vælg den motor, der skal vises i den første måler.
- 4 Gentag for de tilbageværende motorer.

Aktivering af statusalarmer for motormålere

Du kan lade kortplotteren vise statusalarmer for motormålere.

På skærmen Motormålere skal du vælge **MENU > Måleropsætning > Statusalarmer > Til.**

Når en motoralarm udløses, vises der en alarmmeddelelse for målerstatus, og måleren bliver muligvis rød afhængigt af alarmtypen.

Aktivering af visse statusalarmer for motormåler

- 1 På skærmen Motormålere skal du vælge **MENU > Måleropsætning > Statusalarmer > Brugerdefineret.**
- 2 Vælg en eller flere motormåleralarmer, som du vil slå til eller fra.

Indstilling af brændstofalarmen

Før du kan indstille en brændstofniveaularm, skal der være sluttet en kompatibel brændstofflow-sensor til plotteren.

Du kan indstille en alarm til at udløses, når den totale mængde brændstof ombord når det niveau, du angiver.

- 1 Vælg **Indstillinger > Alarmer > Brændstof > Indstil total brændstof ombord > Til.**
- 2 Angiv den resterende mængde brændstof, der udløser alarmen, og vælg **Fuldført.**

Indstilling af brændstofkapacitet for fartøjet

- 1 Vælg **Indstillinger > Mit fartøj > Brændstofkapacitet.**
- 2 Indtast den samlede kombinerede kapacitet for brændstoftankene.

Synkronisering af brændstofdata med faktisk mængde brændstof i fartøjet

Du kan synkronisere brændstofniveauerne i plotteren med den faktiske mængde brændstof i fartøjet, når du tanker fartøjet op.

- 1 Vælg **Målere > Motor > MENU.**
- 2 Vælg en funktion:
 - Når du har påfyldt alle fartøjets brændstoftanke, skal du vælge **Fyld alle tanke.** Brændstofniveauet bliver nulstillet til den maksimale kapacitet.
 - Når du har tanket mindre end en hel tank brændstof, skal du vælge **Kom brændstof på båden,** og indtaste den påfyldte mængde.
 - Du kan angive den samlede mængde brændstof i fartøjets tanke ved at vælge **Indstil total brændstof ombord** og indtaste den samlede mængde brændstof i tankene.

Visning af vindmålere

Før du kan få vist vindoplysninger, skal du slutte en vindmåler til kortplotteren.

Vælg **Målere > Vind.**

Konfiguration af sejladsvindmåleren

Du kan konfigurere sejladsvindmåleren til at vise sand eller relativ vindhastighed og -vinkel.

- 1 Fra vindmåleren vælger du **MENU > Sejladsvindmåler.**
- 2 Vælg en funktion:
 - For at få vist sand eller relativ vindvinkel skal du vælge **Nål** og vælge en funktion.
 - For at få vist sand eller relativ vindhastighed skal du vælge **Vindhastighed** og vælge en funktion.

Konfiguration af hastighedskilde

Du kan angive, om fartøjets hastighedsdata som vist på måleren og anvendt til vindberegninger skal være baseret på vandhastigheden eller GPS-hastigheden.

- 1 Fra vindmåleren vælger du **MENU > Kompasmåler > Hastighedsvisning.**
- 2 Vælg en funktion:

- Du kan beregne fartøjets hastighed på baggrund af dataene fra vandhastighedssensoren ved at vælge **Fart gennem vandet.**
- Du kan beregne fartøjets hastighed på baggrund af GPS-data ved at vælge **GPS-fart.**

Konfiguration af vindmålerens kilde til kurs

Du kan angive den kilde til kurs, der skal vises på vindmåleren. Magnetisk kurs er de kursdata, der modtages fra en kurssensor, og GPS-kursdata beregnes af din plotter-GPS (kurs over grunden).

- 1 Fra vindmåleren vælger du **MENU > Kompasmåler > Kilde til kurs.**
- 2 Vælg **GPS-kurs** eller **Magnetisk.**

BEMÆRK: Når fartøjet bevæger sig ved lav hastighed eller ligger stille, er den magnetiske kompasskilde mere nøjagtig end GPS-kilden.

Tilpasning af vindmåleren til sejlads tæt ved vinden

Du kan angive området for vindmåleren både ved sejlads på kryds og læns.

- 1 Fra vindmåleren vælger du **MENU > Kompasmåler > Angiv målertype > Sejlads tæt ved vinden.**
- 2 Vælg en funktion:
 - Angiv de maksimum og minimum værdier, der skal vises på vindmåleren, når der sejles mod vinden, ved at vælge **Skift skala for modvind** og indstille vinklerne.
 - Angiv de maksimum og minimum værdier, der skal vises på vindmåleren når der sejles med vinden, ved at vælge **Skift skala for medvind** og indstille vinklerne.
 - Du kan få vist sand eller relativ vind ved at vælge **Vind** og vælge en funktion.

Digitalt skift

BEMÆRK: Denne funktion er ikke tilgængelig på alle modeller.

Din plotter kan bruges til at overvåge og styre kredsløb, når et kompatibelt system er tilsluttet.

Du kan f.eks. styre fartøjets indvendige lys og navigationslys. Du kan også overvåge bassinkredsløb.

Hvis du vil have adgang til digital switching-betjening, skal du vælge **Switching.**

Du kan få flere oplysninger om køb og konfiguration af et digitalt skiftsystem ved at kontakte din Garmin forhandler.

Tilføjelse og redigering af en digital switching-side

Du kan tilføje og tilpasse digital switching-sider til plotteren.

- 1 Vælg **Switching > MENU.**
- 2 Vælg **Tilføj side** eller vælg en side, der skal redigeres. .
- 3 Sæt siden op efter behov:
 - For at indtaste et navn på siden skal du vælge **Navn.**
 - For at opsætte switchene, skal du vælge **Rediger Switches.**

Oplysninger om tidevand, strømforhold og himmellegemer

Oplysninger om tidevandsstation

Du kan se oplysninger om en tidevandsstation for en bestemt dato og et bestemt tidspunkt, inklusive højden på tidevandet og tidspunktet for næste høj- og lavvande. Som standard viser plotteren oplysninger for den senest viste tidevandsstation, dags dato og seneste time.

Vælg **Nav.oplysn.** > **Tidevand og strømforhold** > **Tidevand.**

Oplysninger om strømforholdsstation

BEMÆRK: Oplysninger om strømforholdsstationer er tilgængelige sammen med visse detaljerede kort.

Du kan få vist oplysninger om en strømforholdsstation for en specifik dato og et specifikt klokkeslæt, herunder den aktuelle hastighed og det aktuelle strømniveau. Som standard viser plotteren strømoplysninger for den senest viste strømforholdsstation og for den aktuelle dato og det aktuelle tidspunkt.

Vælg **Nav.oplysn.** > **Tidevand og strømforhold** > **Strøm.**

Oplysninger om himmellegemer

Du kan få vist oplysninger om solopgang, solnedgang, måneopgang, månedgang, månefaser og den omtrentlige position for solen og månen på himlen. Skærmens midte repræsenterer himlen over det aktuelle sted, og de yderste ringe repræsenterer horisonten. Som standard viser plotteren oplysninger om himmellegemer for den aktuelle dato og det aktuelle tidspunkt.

Vælg **Nav.oplysn.** > **Tidevand og strømforhold** > **Himmel.**

Visning af tidevandsstation, strømstation eller oplysninger om himmellegemer for en anden dato

- 1 Vælg **Nav.oplysn.** > **Tidevand og strømforhold.**
- 2 Vælg **Tidevand**, **Strøm** eller **Himmel.**
- 3 Vælg en funktion:
 - Du kan få vist oplysninger for en anden dato ved at vælge **Skift dato** > **Manuel**, og indtast en dato.
 - Du kan få vist oplysninger for i dag ved at vælge **Skift dato** > **Brug aktuel dato.**
 - Hvis funktionen til visning af oplysninger for dagen efter den viste dato, skal du vælge **Næste dag.**
 - Hvis funktionen til visning af oplysninger for dagen før den viste dato, skal du vælge **Forrige dag.**

Visning af oplysninger for en anden tidevands- eller strømstation

- 1 Vælg **Nav.oplysn.** > **Tidevand og strømforhold.**
- 2 Vælg **Tidevand** eller **Strøm.**
- 3 Vælg **Tætteste station.**
- 4 Vælg en station.

Medieafspiller

BEMÆRK: Mediefunktionen er ikke kompatibel med alle plottermodeller.

BEMÆRK: Ikke alle funktioner er tilgængelige på alle tilsluttede medieafspillere.

Hvis du har et kompatibelt stereoanlæg tilsluttet til NMEA 2000 netværket, kan du betjene stereoanlægget ved hjælp af plotteren. Plotteren bør automatisk registrere medieafspilleren, når den tilsluttes første gang.

Du kan afspille medier fra kilder, som er tilsluttet medieafspilleren, og kilder, som er tilsluttet NMEA 2000 netværket.

Sådan åbner du medieafspilleren

Før du kan åbne medieafspilleren, skal du tilslutte en kompatibel enhed til plotteren.

Vælg **Medier.**

Ikoner for medieafspiller

BEMÆRK: Ikke alle enheder har disse ikoner.

| Ikon | Beskrivelse |
|----------------|--|
| ★ | Gemmer eller sletter en kanal som forudindstilling |
| ↺ | Gentager alle sange |
| ↺ ¹ | Gentager én sang |
| ⏮ | Scanner efter stationer |
| ⏮⏮⏮ | Søger stationer eller springer sange over |
| ✂ | Blander |

Valg af mediekilde

Når du har flere medieenheder tilsluttet et netværk, f.eks. NMEA 2000 netværket, kan du vælge den mediekilde, du gerne vil styre fra din plotter.

BEMÆRK: Du kan kun afspille medier fra kilder, der er tilsluttet denne enhed.

BEMÆRK: Ikke alle funktioner er tilgængelige på alle mediekilder.

- 1 I skærbilledet **Medier** vælger du **MENU** > **Kilde.**
BEMÆRK: Kildemenuen vises kun for enheder, der understøtter flere mediekilder.

- 2 Vælg en kilde.

Afspilning af musik

Sådan finder du musik

- 1 I skærbilledet **Medier** vælger du **Gennemse** eller **MENU** > **Gennemse.**
- 2 Vælg **SELECT** eller vælg en indstilling.

Sådan aktiverer du alfabetisk søgning

Du kan aktivere alfabetisk søgning, så du kan finde en sang eller et album i en lang liste.

I skærbilledet **Medier** vælger du **MENU** > **Installation** > **Alpha-søgning.**

Sådan indstiller du sange til gentagelse

- 1 Mens du afspiller en sang vælger du **MENU** > **Gentag.**
- 2 Hvis det kræves, vælger du **Enkelt.**

Sådan indstiller du alle sange til Gentag

I skærbilledet **Medier** skal du vælge **MENU** > **Gentag** > **Alle.**

Sådan indstiller du sange til Bland

- 1 I medieskærbilledet skal du vælge **MENU** > **Bland.**
- 2 Vælg om nødvendigt en indstilling.

Justering af lydstyrken

Aktivering og deaktivering af zoner

Hvis du har opdelt fartøjets højttalere i zoner, kan du aktivere ønskede zoner og deaktivere andre.

- 1 I skærbilledet **Medier** vælger du **MENU** > **Audio niveau** > **Aktiver/deaktiver zoner.**
- 2 Vælg en zone.

Slå lyd fra for medie

- 1 I skærbilledet **Medier** skal du vælge **🔇.**
- 2 Hvis det kræves, kan du vælge **SELECT.**

VHF-radio

BEMÆRK: Disse funktioner er tilgængelige på nogle stereoanlæg med en VHF-modtager.

Scanning efter VHF-kanaler

Før du kan scanne VHF-kanaler, skal du indstille kilden til VHF.

Du kan overvåge aktivitet på VHF-kanaler, der er gemt som forudindstillinger, og automatisk skifte til en aktiv kanal.

Fra VHF-medieskærmen skal du vælge **MENU > Scan**.

Justering af VHF-squelch

BEMÆRK: Denne funktion er tilgængelig på nogle stereoanlæg med en VHF-modtager.

1 Fra siden VHF-kilde vælger du **MENU > Squelch**.

2 Brug bjælken til at justere VHF-squelch.

Radio

Hvis du gerne vil lytte til AM- eller FM-radio, skal du have en passende AM/FM-antenne til maritimt brug, der er korrekt tilsluttet til stereoanlægget, og sørge for, at den er inden for rækkevidden af en radiostation. Se installationsvejledningen til stereoanlægget for instruktioner om tilslutning af en AM/FM-antenne.

Hvis du vil lytte til DAB-stationer, skal du have det relevante udstyr (*DAB-afspilning, side 35*). Du kan finde instruktioner for tilslutning af en DAB-adapter og antenne i de installationsinstruktioner, der fulgte med adapteren og antennen.

Sådan indstiller du tunerregion

1 I skærmbilledet Medier vælger du **MENU > Installation > Tunerregion**.

2 Vælg en funktion.

Ændring af radiostation

1 På medieskærmbilledet skal du vælge en relevant kilde, f.eks. **FM**.

2 Vælg **◀◀** eller **▶▶** for at stille ind på en station.

Sådan skiftes tuningstilstand

Du kan ændre måden, hvorpå du vælger en station for nogle medietyper, f.eks. FM- eller AM-radio.

BEMÆRK: Ikke alle tuningstilstande er tilgængelige for alle mediekilder.

1 I skærmbilledet Medier vælger du **MENU > Tuningtilstand**.

2 Vælg en funktion.

3 Hvis det kræves, kan du vælge **SELECT**.

Forudindstillinger

Du kan gemme dine foretrukne AM- og FM-stationer som forudindstillinger for nem adgang.

Du kan gemme dine foretrukne DAB-stationer, hvis du har forbindelse til en DAB-antenne (ekstraudstyr).

Sådan gemmer du en station som forudindstilling

1 Fra det relevante medieskærmbillede skal du stille ind på stationen for at gemme den som en forudindstilling.

2 Vælg **Forudindstillinger > Tilføj aktuel kanal**.

Sådan fjerner du en forudindstilling

1 På det relevante medieskærmbillede skal du vælge **Forudindstillinger**.

2 Vælg en forudindstilling på listen.

3 Vælg **Fjern aktuel kanal**.

DAB-afspilning

Når du tilslutter et kompatibelt DAB-modul (Digital Audio Broadcasting) og en antenne, f.eks. FUSION® MS-DAB100A til et kompatibelt stereoanlæg, kan du stille ind på og afspille DAB-stationer

For at kunne bruge DAB-kilden skal du befinde dig i et område, hvor DAB er tilgængeligt og vælge denne tunerregion (*Sådan indstiller du DAB-tunerregion, side 35*).

Sådan indstiller du DAB-tunerregion

Du skal vælge den, region du er i, for at modtage DAB-stationer korrekt.

1 I skærmbilledet Medier vælger du **MENU > Installation > Tunerregion**.

2 Vælg den, region du er i.

Scanning efter DAB-stationer

Før du scanner efter DAB-stationer, skal du tilslutte et kompatibelt DAB-modul og antenne (medfølger ikke) til stereoanlægget. Da DAB-signaler kun udsendes i udvalgte lande, skal du også angive tunerregionen til et område, hvor DAB-signaler udsendes.

1 Vælg **DAB**-kilde.

2 Vælg **Scan** for at scanne efter tilgængelige DAB-stationer.

Når scanningen er gennemført, begynder den første station i den fundne kategori at spille.

BEMÆRK: Når den første scanning er gennemført, kan du vælge **Scan** igen for at gen-scanne efter DAB-stationer. Når gen-scanningen er gennemført, begynder systemet at afspille den første station i den kategori, du lyttede til, da du startede gen-scanningen.

Ændring af DAB-stationer

1 Vælg **DAB**-kilde.

2 Vælg om nødvendigt **Scan** for at scanne efter lokale DAB-stationer.

3 Vælg **◀◀** eller **▶▶** for at skifte stationen.

Når du når til enden af den aktuelle kategori, skifter stereoanlægget til den første tilgængelige station i den næste kategori.

TIP: Du kan holde **◀◀** eller **▶▶** nede for at ændre kategorien.

Sådan vælger du en DAB-station på en liste

1 Fra DAB-medieskærmbilledet skal du vælge **Gennemse > Stationer**.

2 Vælg en station på listen.

Sådan vælger du en DAB-station fra en kategori

1 Fra DAB-medieskærmbilledet skal du vælge **Gennemse > Kategorier**.

2 Vælg en kategori på listen.

3 Vælg en station på listen.

DAB-forudindstillinger

Du kan gemme dine foretrukne DAB-stationer som forudindstillinger for nem adgang.

Du kan gemme op til 15 forudindstillinger for DAB-stationer.

Sådan gemmer du en DAB-station som forudindstilling

1 Fra DAB-medieskærmbilledet skal du vælge stationen for at gemme den som en forudindstilling.

2 Vælg **Gennemse > Forudindstillinger > Gem aktuel**.

Sådan vælger du en DAB-forudindstilling på en liste

1 Fra DAB-medieskærmbilledet skal du vælge **Gennemse > Forudindstillinger > Vis forudindstillinger**.

2 Vælg en forudindstilling på listen.

Fjerne DAB-forudindstillinger

1 Fra DAB-medieskærmbilledet skal du vælge **Gennemse > Forudindstillinger**.

2 Vælg en funktion:

- Hvis du vil fjerne en forudindstilling, skal du vælge **Fjern forudindstilling** og derefter vælge forudindstillingen.

- Hvis du vil fjerne alle forudindstillinger, skal du vælge **Fjern alle forudindstillinger**.

SiriusXM® Satellitradio

Når du har et FUSION-Link™ kompatibelt stereoanlæg og SiriusXM Connect Tuner installeret og tilsluttet til plotteren, har du muligvis også adgang til SiriusXM satellitradio, afhængigt af dit abonnement.

Lokalisering af et SiriusXM radio-ID

Før du aktiverer dit SiriusXM abonnement, skal du kende dit radio-ID til SiriusXM Connect Tuner.

Du kan lokalisere dit SiriusXM radio-ID på bagsiden af SiriusXM Connect Tuner, på bagsiden af emballagen eller ved at indstille plotteren til kanal 0.

1 Vælg **Medier > Kilde > SiriusXM**.

2 Stil ind på kanal 0.

SiriusXM radio-ID indeholder ikke bogstaverne I, O, S, eller F.

Aktivering af et SiriusXM abonnement

1 Med SiriusXM kilden valgt skal du stille ind på kanal 1.

Du bør kunne høre eksempelkanalen. Hvis ikke, skal du kontrollere installation og tilslutninger for SiriusXM Connect Tuner og antennen og prøve igen.

2 Stil ind på kanal 0 for at finde dit radio-ID.

3 Kontakt SiriusXM kundeservice telefonisk på (866) 635-2349, eller gå ind på siriusxm.com/activatenow for at abonnere i USA. Ring på SiriusXM (877) 438-9677, eller gå ind på siriusxm.ca/activatexm for at abonnere i Canada.

4 Angiv dit radio-ID.

Aktiveringsprocessen tager normalt 10 til 15 minutter, men kan tage op til en time. Hvis SiriusXM Connect Tuner skal modtage aktiveringsmeddelelsen, skal den være tændt og modtage SiriusXM signalet.

5 Hvis denne service ikke aktiveres inden for en time, skal du gå ind på <http://care.siriusxm.com/refresh> eller kontakte SiriusXM kundeservice telefonisk på 1-866-635-2349.

Tilpasning af kanalguiden

SiriusXM kanaler er inddelt i kategorier. Du kan vælge de kanal kategorier, der vises i kanalguiden.

Vælg en funktion:

- Hvis medieenheden er et FUSION-Link kompatibelt stereoanlæg, skal du vælge **Medier > Gennemse > Kanal**.
- Hvis medieenheden er en GXM™ antenne, skal du vælge **Medier > MENU > Kategori**.

Lagring af en SiriusXM kanal på listen forudindstillede kanaler

Du kan gemme dine foretrukne kanaler på listen over forudindstillede kanaler.

1 Vælg **Medier**.

2 Vælg den kanal, der skal gemmes som en forudindstillet kanal.

3 Vælg en funktion:

- Hvis medieenheden er et FUSION-Link kompatibelt stereoanlæg, skal du vælge **Gennemse > Forudindstillinger**.
- Hvis medieenheden er en GXM antenne, skal du vælge **MENU > Forudindstillinger > Tilføj aktuel kanal**.

Oplåsning af SiriusXM Forældrekontrol

1 På skærbilledet medier vælger du **Gennemse > Forældre > Lås op**.

2 Indtast din adgangskode.

Standardadgangskoden er 0000.

Indstillinger af forældrekontrol på SiriusXM Radiokanaler



Før du kan indstille forældrekontrol, skal forældrekontrollen låses op.

Funktionen Forældrekontrol giver dig mulighed for at begrænse adgangen til alle SiriusXM kanaler, hvilket indbefatter kanaler med voksenindhold. Når funktionen Forældrekontrol er aktiveret, skal du indtaste en adgangskode for at kunne vælge de låste kanaler.

Vælg **Gennemse > Forældre > Lås/lås op**.

Der vises en liste over kanaler. En afkrydsning markerer en låst kanal.

BEMÆRK: Når kanalerne vises efter indstilling af forældrekontrollen, ændres displayet:

-  angiver en låst kanal.
-  angiver en ulåst kanal.

Ændring en adgangskode til forældrekontrol på en SiriusXM radio

Før du kan ændre adgangskoden, skal forældrekontrollen være låst op.

1 I skærbilledet vælger du **Gennemse > Forældre > Skift PIN-kode**.

2 Indtast din adgangskode, og vælg **Fuldført**.

3 Indtast en ny adgangskode.

4 Bekræft den nye adgangskode.

Gendannelse af standardværdier for indstillinger af forældrekontrol

Denne procedure sletter alle de indstillingsoplysninger, du har indtastet. Når du gendanner indstillingerne til forældrekontrollen til standardværdierne, nulstilles adgangskodens værdi til 0000.

1 I mediemenuen vælges **Installation > Fabriksindstillinger**.

2 Vælg **Ja**.

Ryd alle låste kanaler på en SiriusXM radio

Før du kan rydde alle låste kanaler, skal forældrekontrollen være låst op.

1 I skærbilledet Medier vælger du **Gennemse > Forældre > Ryd alle låste**.

2 Indtast din adgangskode.

Indstilling af enhedsnavnet

1 I skærbilledet Medier vælger du **MENU > Installation > Angiv enhedsnavn**.

2 Indtast et enhedsnavn.

3 Vælg **SELECT** eller **Fuldført**.

Opdatering af medieafspillersoftware

Du kan opdatere softwaren på kompatible tilsluttede stereoanlæg og tilbehør.

1 Gå til fusionentertainment.com/marine, og download softwareopdateringen til et USB-flashdrev.

Softwareopdateringer og instruktioner er tilgængelige på enhedens produktside.

2 Isæt USB-flashdrevet i USB-porten på stereoanlægget.

3 På plotterens medieskærbillede skal du vælge **MENU > Installation > Opdatér software**.



4 Vælg det element, der skal opdateres.

Enhedskonfiguration

Automatisk aktivering af plotteren

Du kan indstille plotteren til at tænde automatisk, når der tændes for strømmen. Ellers skal du selv tænde for plotteren ved at trykke på .

Vælg **Indstillinger > System > Auto tænding**.

BEMÆRK: Hvis Auto tænding er slået Til, og der slukkes for plotteren ved hjælp af , og der slukkes og tændes for strømmen i løbet af mindre end to minutter, skal du muligvis trykke på  for at starte plotteren igen.

Systemindstillinger

Vælg **Indstillinger > System**.

Skærm: Ændrer baggrundslysstyrken og farveskalaen.

Signaltone: Aktiverer og deaktiverer den tone, der lyder for alarmer og valg.

GPS: Viser oplysninger om GPS-satellitindstillinger og -forbindelse.

Auto tænding: Tænder automatisk for enheden, når strømmen tilsluttes (*Automatisk aktivering af plotteren, side 37*).

Sprog: Indstiller tekstsproget på skærmen.

Kilder til hastighed: Indstiller kilden for de hastighedsdata, der benyttes til at beregne den sande vindhastighed eller brændstoføkonomien. Fart gennem vandet er hastigheds aflæsningen fra en vandhastighedssensor, og GPS-hastigheden er beregnet ud fra din GPS-position.

Systemoplysninger: Leverer oplysninger om enheden og softwareversionen.

Simulator: Tænder simulatoren og tillader indstilling af hastighed og simuleret position.

Displayindstillinger

Ikke alle valgmuligheder er tilgængelige på alle modeller.

Vælg **Indstillinger > System > Skærm**.

Baggrundslys: Indstiller niveauet for baggrundsbelysningen.

Farvevalg: Indstiller enheden til at vise dag- eller nattefarver.

Gem screenshot: Gør enheden i stand til at gemme billeder af skærmen.

Baggrund: Indstiller enheden til at vise baggrundsbillede eller -farve.

GPS-indstillinger

Vælg **Indstillinger > System > GPS**.

Satellitvisning: Viser de relative positioner for GPS-satellitter på himlen.

GLONASS: Aktiverer eller deaktiverer GLONASS-data (det russiske satellitsystem). Når systemet benyttes i situationer med dårlig udsigt til himlen, kan GLONASS-data benyttes sammen med GPS til at give mere nøjagtige positionsoplysninger.

WAAS/EGNOS: Aktiverer eller deaktiverer WAAS-data (i Nordamerika) eller EGNOS-data (i Europa), som kan give mere nøjagtige GPS-positionsoplysninger. Når WAAS- eller EGNOS-data anvendes, kan enheden være længere tid om at oprette satellitforbindelse.

Galileo: Aktiverer eller deaktiverer Galileo-data (den Europæiske Unions satellitsystem). Når systemet benyttes i situationer med dårlig udsigt til himlen, kan Galileo-data benyttes sammen med GPS til at give mere nøjagtige positionsoplysninger.

Fartfilter: Beregner en gennemsnitshastighed for fartøjet over en kort periode, hvilket giver jævner hastighedsværdier.

Kilde: Giver dig mulighed for at vælge den foretrukne kilde til GPS-data.

Visning af hændelsesloggen

Hændelsesloggen viser en liste over systemhændelser.

Vælg **Indstillinger > System > Systemoplysninger > Hændelseslog**.

Visning af oplysninger om systemsoftware

Du kan se softwareversionen, baggrundskortversionen, eventuelle supplerende kortoplysninger, softwareversionen for en Garmin radar, hvis en sådan er installeret, og enhedens ID-nummer. Du skal muligvis bruge disse oplysninger for at kunne opdatere systemsoftwaren eller købe supplerende kortdata.

Du kan se softwareversionen, baggrundskortversionen, eventuelle supplerende kortoplysninger og enhedens ID-nummer. Du skal muligvis bruge disse oplysninger for at kunne opdatere systemsoftwaren eller købe supplerende kortdata.

Vælg **Indstillinger > System > Systemoplysninger > Softwareoplysninger**.

Visning af oplysninger om lovgivning og overensstemmelse via E-label

Denne enheds label leveres elektronisk. En E-label kan oplyse om de lovpligtige oplysninger, såsom identifikationsnumre fra FCC eller regionale lovkrav, samt tilhørende produkt- og licensoplysninger. Ikke tilgængeligt på alle modeller.

1 Vælg **Indstillinger**.

2 Vælg **System**.

3 Vælg **Lovgivningsmæssige oplysninger**.

Indstillinger for Mit fartøj

BEMÆRK: Nogle indstillinger og valgmuligheder kræver yderligere kort eller hardware.

Vælg **Indstillinger > Mit fartøj**.

Køl offset: Kompenserer udlæsning af dybden fra havoverfladen med størrelsen af kølen, så du kan måle dybden fra bunden af kølen i stedet for at måle den fra transducerens placering (*Indstilling af køl offset, side 19*).

Juster fart gennem vandet: Kalibrerer den hastighedskompatible transducer eller sensor (*Kalibrering af en vandhastighedsenhed, side 38*).

Fartøjets type: Aktiverer visse plotterfunktioner baseret på bådtypen.

Brændstofkapacitet: Indstiller den kombinerede brændstofkapacitet for alle brændstoftanke på dit fartøj (*Indstilling af brændstofkapacitet for fartøjet, side 33*).

Fyld alle tanke: Indstiller tankniveauerne til fulde (*Synkronisering af brændstofdata med faktisk mængde brændstof i fartøjet, side 33*).

Kom brændstof på båden: Giver dig mulighed for at indtaste den mængde brændstof, du har fyldt på tanken, hvis du ikke har fyldt tanken helt op (*Synkronisering af brændstofdata med faktisk mængde brændstof i fartøjet, side 33*).

Indstil total brændstof ombord: Indstiller din kombinerede mængde af brændstof i alle brændstoftanke på dit skib (*Synkronisering af brændstofdata med faktisk mængde brændstof i fartøjet, side 33*).

Indstil målergrænser: Indstiller de øvre og nedre grænser for diverse målere (*Tilpasning af grænser for motor- og brændstofmålere, side 38*).

Skrog-ID: Giver dig mulighed for at indtaste skrogets identifikationsnummer (HIN). HIN-nummeret kan være permanent fastgjort øverst på styrbords side af hækken eller på den udvendige side.

Indstilling af køl offset

Du kan indtaste et køl offset for at kompensere vanddybdemålingen for transducerens monteringsplacering.

Dermed kan man alt efter behov se vanddybden under kølen eller den sande vanddybde.

Hvis du vil kende vanddybden under kølen eller det laveste punkt under båden, og transduceren er placeret i vandlinjen eller et sted over enden af kølen, skal du måle afstanden fra transducerens placering til bådens køl.

Hvis du vil kende den sande vanddybde, og transduceren er placeret over vandlinjen, skal du måle afstanden fra bunden af transduceren og op til vandlinjen.

BEMÆRK: Denne funktion er kun tilgængelig, når du har gyldige dybde data.

1 Måling af afstanden:

- Hvis transduceren er monteret i vandlinjen ① eller et sted over enden af kølen, skal du måle afstanden fra transducerens placering til bådens køl. Angiv denne værdi som et positivt tal.
- Hvis transduceren er monteret i bunden af kølen ②, og du vil kende den sande vanddybde, skal du måle afstanden fra transduceren til vandlinjen. Angiv denne værdi som et negativt tal.

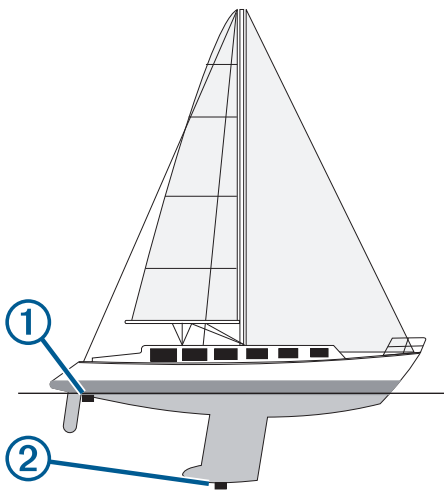

2 Vælg **Indstillinger > Mit fartøj > Køl offset**.

3 Vælg **+**, hvis transduceren er placeret i vandlinjen, eller vælg **-**, hvis transduceren er placeret i bunden af kølen.

Indstilling af vandtemperatur offset

Før du kan indstille vandtemperatur offset, skal du have en NMEA 0183-vandtemperatursensor eller en transducer, der kan måle temperaturer, for at måle vandtemperaturen.

Temperatur offset kompenserer for temperaturlæsningsfejlen fra en temperatursensor.

- 1 Mål vandtemperaturen ved hjælp af temperatursensoren eller en transducer, der kan måle temperatur, og som er tilsluttet plotteren.
- 2 Mål vandtemperaturen ved hjælp af en anden temperatursensor eller et termometer, som du ved måler nøjagtigt.
- 3 Træk den vandtemperatur, du målte i trin 1, fra den vandtemperatur, du målte i trin 2.

Dette er tallet for temperatur offset. Angiv denne værdi i trin 5 som et positivt tal, hvis sensoren, som er tilsluttet plotteren, måler vandtemperaturen til at være koldere, end den egentlig er. Angiv denne værdi i trin 5 som et negativt tal, hvis sensoren, som er tilsluttet plotteren, måler vandtemperaturen til at være varmere, end den egentlig er.

4 Vælg **Indstillinger > Mit fartøj > Temperatur offset**.

5 Angiv den temperatur offset, der blev beregnet i trin 3.

Kalibrering af en vandhastighedsenhed

Hvis du har en hastighedskompatibel transducer tilsluttet til plotteren, kan du kalibrere den hastighedskompatible enhed for at forbedre nøjagtigheden af vandhastighedsdata, der vises af plotteren.

1 Vælg **Indstillinger > Mit fartøj > Juster fart gennem vandet**.

2 Følg instruktionerne på skærmen.

Hvis båden ikke bevæger sig hurtigt nok, eller hastighedssensoren ikke registrerer hastigheden, vises en besked.

3 Vælg **OK**, og øg forsigtigt bådens fart.

4 Hvis beskeden vises igen, skal du standse båden og sikre dig, at hjulet på hastighedssensoren ikke sidder fast.

5 Hvis hjulet kan dreje rundt uden modstand, skal du kontrollere kabelforbindelsen.

6 Hvis denne besked vises igen, skal du kontakte Garmin produktsupport.

Indstilling af brændstofkapacitet for fartøjet

1 Vælg **Indstillinger > Mit fartøj > Brændstofkapacitet**.

2 Indtast den samlede kombinerede kapacitet for brændstoftankene.

Synkronisering af brændstofdata med faktisk mængde brændstof i fartøjet

Du kan synkronisere brændstofniveauerne i plotteren med den faktiske mængde brændstof i fartøjet, når du tanker fartøjet op.

1 Vælg **Målere > Motor > MENU**.

2 Vælg en funktion:

- Når du har påfyldt alle fartøjets brændstoftanke, skal du vælge **Fyld alle tanke**. Brændstofniveauet bliver nulstillet til den maksimale kapacitet.
- Når du har tanket mindre end en hel tank brændstof, skal du vælge **Kom brændstof på båden**, og indtaste den påfyldte mængde.
- Du kan angive den samlede mængde brændstof i fartøjets tanke ved at vælge **Indstil total brændstof ombord** og indtaste den samlede mængde brændstof i tankene.

Tilpasning af grænser for motor- og brændstofmålere

Du kan konfigurere de øvre og nedre grænser samt området for den ønskede standarddrift for en måler.

BEMÆRK: Ikke alle indstillinger er tilgængelige for alle målere.

1 Fra et relevant målerskærmbillede skal du vælge **MENU > Måleropsætning > Indstil målergrænser**.

2 Vælg en måler, du vil tilpasse.

3 Vælg **Målergrænser > Brugerdefineret**.

4 Vælg en funktion:

- Indstil minimumsværdien for standarddriftsområdet ved at vælge **Arbejdsminimum**.
- Indstil maksimumsværdien for standarddriftsområdet ved at vælge **Arbejdsmaksimum**.
- Du kan angive den nedre grænse for måleren til en værdi, der ligger under det nominelle minimum ved at vælge **Skalaminimum**.
- Du kan angive den øvre grænse for måleren til en værdi, der ligger over det nominelle maksimum ved at vælge **Skalamaksimum**.

5 Angiv grænseværdien.

6 Gentag trin 4 og 5 for at indstille flere målergrænser.

Kommunikationsindstillinger

BEMÆRK: Nogle indstillinger og valgmuligheder kræver yderligere kort eller hardware.

Vælg **Indstillinger > Kommunikation**.

Seriel port: Angiver det input-/outputformat, som den serielle port skal bruge, når plotteren sluttes til eksterne NMEA enheder, computere eller andre Garmin enheder.

NMEA 0183-opsætning: Angiver, hvordan plotteren sender NMEA 0183-sætninger, hvor mange cifre til højre for decimaltegnet der sendes i NMEA-output, og hvor mange waypoints der identificeres (*NMEA 0183 indstillinger*, side 39).

NMEA 2000-opsætning: Gør det muligt at få vist og navngive enhederne på NMEA 2000 netværket (*NMEA 2000 Indstillinger*, side 39).

Marinenetværk: Giver dig mulighed for at se de enheder, som du deler kort, ekkolod eller radar med. Ikke tilgængeligt på alle plottermødelles.

BEMÆRK: Du kan kun få vist netværksdata på en model, der understøtter disse data. Du kan for eksempel ikke få vist netværksradaren på en model, der ikke understøtter radar.

Wi-Fi-netværk: Giver dig mulighed for at konfigurere Wi-Fi netværket (*Opsætning af det Wi-Fi trådløse netværk*, side 39).

NMEA 0183

Plotterne understøtter NMEA 0183-standarden, som bruges til at tilslutte forskellige NMEA 0183-enheder, for eksempel VHF-radioer, NMEA instrumenter, autopiloter, vindsensorer og kurssensorer.

Hvis du vil slutte plotteren til valgfri NMEA 0183-enheder, skal du se i installationsvejledningen til plotteren.

De godkendte NMEA 0183-sætninger for plotteren er GPAPB, GPBOD, GPBWC, GPGGA, GPGLL, GPGSA, GPGSV, GPRMB, GPRMC, GPRTE, GPVTG, GPWPL, GPXTE og de Garmin-navnebeskyttede sætninger PGRME, PGRMM og PGRMZ.

Denne plotter inkluderer også support til WPL-sætning, DSC og ekkolods- NMEA 0183-input med support af sætningerne DPT (dybde) eller DBT, MTW (vandtemperatur) og VHW (vandtemperatur, hastighed og kurs).

NMEA 0183 indstillinger

Vælg **Indstillinger > Kommunikation > NMEA 0183-opsætning**.

Ekkolod: Aktiverer NMEA 0183 outputsætninger for et eventuelt ekkolod.

Rute: Aktiverer NMEA 0183 outputsætninger for ruter.

System: Aktiverer NMEA 0183 outputsætninger for systemoplysninger.

Garmin: Aktiverer NMEA 0183 outputsætninger for Garmin navnebeskyttede sætninger.

Positionsnøjagtighed: Justerer antallet af cifre til højre for kommaet ved overførsel af NMEA output.

Waypoint ID'er: Angiver den enhed, der skal overføre waypoint-navne eller -numre via NMEA 0183 under navigation. Brug af numre kan løse kompatibilitetsproblemer med ældre NMEA 0183 autopiloter.

Diagnostik: Viser NMEA diagnostiske oplysninger for 0183.

Standard: Gendanner NMEA 0183 indstillingerne til de oprindelige fabriksindstillinger.

NMEA 2000 Indstillinger

Vælg **Indstillinger > Kommunikation > NMEA 2000-opsætning**.

Enhedsliste: Viser enhederne, der er forbundet til netværket.

Etiketenheder: Ændrer etiketter for tilgængelige tilsluttede enheder.

Navngivning af enheder og sensorer på netværket

Du kan navngive enheder og sensorer, som er tilsluttet til Garmin Marine Network og NMEA 2000 netværket.

1 Vælg **Indstillinger > Kommunikation**.

2 Vælg **Marinenetværk** eller **NMEA 2000-opsætning > Enhedsliste**.

3 Vælg en enhed på listen til venstre.

4 Vælg **Skift navn**.

5 Indtast navnet, og vælg **Fuldført**.

Wi-Fi netværk

Opsætning af det Wi-Fi trådløse netværk

Plotterne kan oprette et Wi-Fi netværk, som du kan forbinde trådløse enheder til. Første gang du åbner indstillingerne for trådløst netværk, bliver du bedt om at konfigurere netværket.

1 Vælg **Indstillinger > Kommunikation > Trådløse enheder > Wi-Fi-netværk > Wi-Fi > Til > OK**.

2 Om nødvendigt skal du indtaste et navn på dette trådløse netværk.

3 Indtast en adgangskode.

Du skal bruge denne adgangskode til at opnå adgang til det trådløse netværk fra en trådløs enhed. Adgangskoden skelner mellem små og store bogstaver.

Tilslutning af en trådløs enhed til plotteren

Før du kan forbinde en trådløs enhed til plotterens trådløse netværk, skal du konfigurere plotterens trådløse netværk (*Opsætning af det Wi-Fi trådløse netværk*, side 39).

Du kan forbinde flere trådløse enheder til plotteren for at dele data.

1 Fra den trådløse enhed skal du aktivere Wi-Fi teknologien og søge efter trådløse netværk.

2 Vælg navnet på din plotters trådløse netværk (*Opsætning af det Wi-Fi trådløse netværk*, side 39).

3 Indtast adgangskoden til plotteren.

Sådan ændrer du den trådløse kanal

Du kan ændre den trådløse kanal, hvis du har problemer med at finde eller oprette forbindelse til en enhed, eller hvis du oplever interferens.

1 Vælg **Indstillinger > Kommunikation > Wi-Fi-netværk > Avanceret > Kanal**.

2 Angiv en ny kanal.

Du behøver ikke at ændre trådløs kanal på nogen af de enheder, der er tilsluttet til dette netværk.

Indstilling af alarmer

Navigationsalarmer

Vælg **Indstillinger > Alarmer > Navigation**.

Ankomst: Indstiller en alarm til at lyde, når du er inden for en specificeret afstand eller tid til et drej eller en destination.

Anker vagt: Indstiller en alarm til at lyde, når du overskrider en specificeret afdriftsdistance, mens du ligger for anker.

Afvigelse: Indstiller en alarm til at lyde, når du når en kursafvigelse på en specificeret afstand.

Systemalarmer

Alarm: Indstiller et alarmur.

Enhedsspænding: Indstiller en alarm til at blive udløst, når batteriet når en specificeret lav spænding.

GPS-nøjagtighed: Indstiller en alarm til at blive udløst, når GPS-positionens nøjagtighed falder uden for den brugerdefinerede værdi.

Indstilling af brændstofalarmen

Før du kan indstille en brændstofniveaularm, skal der være sluttet en kompatibel brændstofflow-sensor til plotteren.

Du kan indstille en alarm til at udløses, når den totale mængde brændstof ombord når det niveau, du angiver.

- 1 Vælg **Indstillinger > Alarmer > Brændstof > Indstil total brændstof ombord > Til**.
- 2 Angiv den resterende mængde brændstof, der udløser alarmen, og vælg **Fuldført**.

Enhedsindstillinger

Vælg **Indstillinger > Enheder**.

Systemenheder: Angiver enhedsformatet til enheden.

Varians: Indstiller den magnetiske deklination, vinklen mellem magnetisk nord og geografisk nord, for din aktuelle position.

Nordreference: Angiver de retningsreferencer, der benyttes til at beregne kursoplysninger. Sand vælger geografisk nord som nordreference. Gitter vælger gitternord som nordreference (000°). Magnetisk vælger magnetisk nord som nordreference.

Positionsformat: Indstiller det positionsformat, som en positionsmåling vises i. Du må ikke ændre denne indstilling, medmindre du bruger et kort eller søkort, der angiver et andet positionsformat.

Kortdatum: Indstiller det koordinatsystem, som kortet er struktureret i. Du må ikke ændre denne indstilling, medmindre du anvender et kort, der angiver en anden kortdatum.

Trykreferencetid: Angiver den referencetid, der benyttes til at beregne barometertendensen. Tendensen angives i barometerfeltet.

Tidsformat: Angiver tidsformatet til 12 timer, 24 timer eller UTC.

Tidszone: Angiver tidszonen eller muliggør automatisk valg baseret på GPS-position.

Navigationsindstillinger

BEMÆRK: Nogle indstillinger og valgmuligheder kræver yderligere kort eller hardware.

Vælg **Indstillinger > Navigation**.

Ruteetiketter: Du kan vælge typen af etiketter, der vises med rutedrej på kortet.

Auto Guidance: Indstiller de parametre, som plotteren bruger ved beregning af en Auto Guidance rute, når du benytter visse høj kvalitetskort.

Akt. af drejningsovergang: Indstiller den drejningsovergang, der skal beregnes, ud fra tid eller afstand.

Tid til drej: Indstiller, hvor mange minutter før et drej, du skifter til det næste ruteben, når Tid er valgt for indstillingen Akt. af drejningsovergang. Du kan forøge denne værdi for at forbedre autopilotens præcision, når du navigerer en rute eller en Auto Guidance rute med mange sving eller ved høj hastighed. Det kan forbedre autopilotens præcision at sænke denne værdi på mere lige ruter eller ved lavere hastigheder.

Distance til drej: Indstiller, hvor mange minutter før et drej, du skifter til det næste ruteben, når Distance er valgt for indstillingen Akt. af drejningsovergang. Du kan forøge denne værdi for at forbedre autopilotens præcision, når du navigerer en rute eller en Auto Guidance rute med mange sving eller ved høj hastighed. Det kan forbedre autopilotens præcision at sænke denne værdi på mere lige ruter eller ved lavere hastigheder.

Start på rute: Vælger et startsted for rutenavigering.

Indstillinger for andre fartøjer

Når din compatible plotter er sluttet til en AIS-enhed eller VHF-radio, kan du indstille, hvordan andre fartøjer skal vises på plotteren.

Vælg **Indstillinger > Andre fartøjer**.

AIS: Aktiverer og deaktiverer AIS-signalmodtagelse.

DSC: Aktiverer og deaktiverer DSC (digitalt selektivt kald).

AIS-alarm: Indstiller kollisionsalarmen (*Indstilling af kollisionsalarm i sikker zone, side 8* og *Aktivering af AIS-udsendelsestestadværsler, side 8*).

Gendannelse af plotterens oprindelige fabriksindstillinger

BEMÆRK: Dette påvirker alle enheder på netværket.

1 Vælg **Indstillinger > System > Systemoplysninger > Nulstil**.

2 Vælg en funktion:

- Hvis du vil nulstille alle enhedsindstillinger til fabriksindstillingerne, skal du vælge **Nulstil standardindstillinger**. Dette gendanner standardindstillingerne for konfiguration, men fjerner ikke gemte brugerdata, kort eller softwareopdateringer.
- Du kan rydde gemte data, f.eks. waypoints og ruter, ved at vælge **Slet brugerdata**. Dette påvirker ikke kort eller softwareopdateringer.
- Hvis du vil rydde gemte data og nulstille enhedsindstillinger til fabriksindstillingerne, skal du frakoble plotteren fra Garmin marinenetværket og vælge **Slet data og nulstil indstillingerne**. Dette påvirker ikke kort eller softwareopdateringer.

Deling og håndtering af brugerdata

Du kan dele brugerdata mellem compatible enheder. Brugerdata omfatter waypoints, gemte spor, ruter og grænser.

- Du kan dele og håndtere brugerdata vha. et hukommelseskort. Der skal være installeret et hukommelseskort i enheden. Denne enhed understøtter et hukommelseskort med op til 32 GB, som er formateret til FAT32.
- Hvis to compatible enheder er forbundet, kan du udveksle oplysninger vha. de blå og brune ledninger på strømkablet eller ved hjælp af kablet til deling af brugerdata (*Tilslutning til en Garmin enhed til deling af brugerdata, side 40*).

Tilslutning til en Garmin enhed til deling af brugerdata

BEMÆRK: Denne funktion er ikke tilgængelig for ECHOMAP Plus 70/90 enheder. De blå og brune ledninger på disse enheder kan kun tilsluttes til NMEA 0183-enheder.

Du kan forbinde ECHOMAP Plus 40/60 enheden til en kompatibel Garmin enhed for at dele brugerdata, såsom waypoints. Hvis enhederne er monteret tæt på hinanden, kan du forbinde den blå og den brune ledning. Hvis enhederne er monteret for langt fra hinanden, til at kablerne kan nå, kan du forbinde enhederne ved at bruge et kabel til deling af brugerdata (010-12234-06).

1 Kontrollér, at begge enheder er tilsluttet det samme stel.

2 Fuldfør en handling:

- Hvis enhederne er monteret tæt på hinanden, skal du forbinde den blå ledning fra første enhed med den brune ledning fra den anden enhed, og forbinde den brune

ledning fra den første enhed med den blå ledning til den anden enhed.

- Hvis ikke enhederne er monteret tæt på hinanden, skal du bruge et kabel til deling af brugerdata (010-12234-06) og oprette forbindelse mellem enhederne ved at følge de instruktioner, der følger med kablet (*Kabelføringsdiagram for deling af brugerdata, side 41*).

3 Vælg **Nav.oplysn.** > **Håndter data** > **Deling af brugerdata** på begge enheder.

Brugerdata deles mellem de forbundne enheder. Hvis du vælger Ryd bruger data, slettes data fra begge de forbundne enheder.

Kabelføringsdiagram for deling af brugerdata

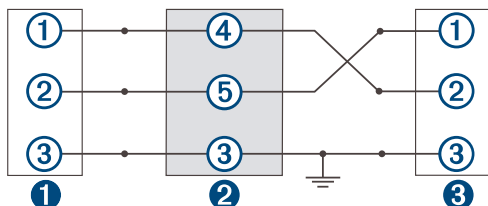

| | |
|---|----------------------|
| ① | Første enhed |
| ② | Kabel til brugerdata |
| ③ | Anden enhed |

| Element | Ledningsfunktion | Ledningsfarve |
|---------|------------------|---------------|
| ① | Data | Blå |
| ② | Data | Brun |
| ③ | Jord | Sort |
| ④ | Data | Grøn |
| ⑤ | Data | Hvid |

Valg af filtype til waypoints og ruter fra tredjepart

Du kan importere og eksportere waypoints og ruter fra enheder fra tredjepart.

- 1 Indsæt et hukommelseskort i kortlæseren.
- 2 Vælg **Nav.oplysn.** > **Håndter data** > **Dataoverførsel** > **Filtype**.
- 3 Vælg **GPX**.

Hvis du vil overføre data med Garmin enheder igen, skal du vælge filtypen ADM.

Kopiering af brugerdata fra et hukommelseskort

Du kan overføre brugerdata fra andre enheder ved hjælp af et hukommelseskort. Brugerdata inkluderer waypoints, ruter, Auto Guidance-stier, spor og grænser.

BEMÆRK: Kun grænsefiler med filtypenavnet .adm understøttes.

- 1 Isæt et hukommelseskort i en kortlæser.
- 2 Vælg **Nav.oplysn.** > **Håndter data** > **Dataoverførsel**.
- 3 Hvis det er nødvendigt, kan du vælge det hukommelseskort, der skal kopieres data til.
- 4 Vælg en funktion:
 - Overfør data fra hukommelseskortet til plotteren, og kombiner dem med eksisterende brugerdata ved at vælge **Hent fra kassette**.
 - Overfør data fra hukommelseskortet til plotteren, og overskriv eksisterende brugerdata ved at vælge **Erstat fra hukommelseskort**.

- 5 Vælg filnavnet.

Kopiering af brugerdata til et hukommelseskort

Du kan gemme brugerdata på et hukommelseskort for at overføre dem til andre enheder. Brugerdata inkluderer waypoints, ruter, Auto Guidance-stier, spor og grænser.

- 1 Indsæt et hukommelseskort i kortlæseren.
- 2 Vælg **Nav.oplysn.** > **Håndter data** > **Dataoverførsel** > **Gem på hukommelseskort**.
- 3 Vælg om nødvendigt det hukommelseskort, som dataene skal kopieres til.
- 4 Vælg en funktion:
 - Opret en ny fil ved at vælge **Tilføj ny fil**, og indtast et navn.
 - Hvis du vil føje yderligere oplysninger til en eksisterende fil, skal du vælge filen på listen og vælge **Gem på hukommelseskort**.

Sikkerhedskopiering af data til en pc

- 1 Indsæt et hukommelseskort i kort slotten.
- 2 Vælg **Nav.oplysn.** > **Håndter data** > **Dataoverførsel** > **Gem på hukommelseskort**.
- 3 Vælg et filnavn på listen, eller vælg **Tilføj ny fil**.
- 4 Vælg **Gem på hukommelseskort**.
- 5 Fjern hukommelseskortet, og sæt det i en kortlæser, der er tilsluttet en computer.
- 6 Åbn mappen `Garmin\UserData` på hukommelseskortet.
- 7 Kopier den pågældende sikkerhedskopifil på kortet, og sæt den ind et sted på computeren.

Gendannelse af sikkerhedskopidata til en plotter

- 1 Indsæt hukommelseskortet i en kortlæser, der er tilsluttet din computer.
- 2 Kopier en sikkerhedskopifil fra computeren til hukommelseskortet til en mappe med navnet `Garmin\UserData`.
- 3 Indsæt et hukommelseskort i kortstikket.
- 4 Vælg **Nav.oplysn.** > **Håndter data** > **Dataoverførsel** > **Erstat fra hukommelseskort**.

Lagring af systeminformation på et hukommelseskort

Du kan gemme systeminformation på et hukommelseskort som et fejlfindingsværktøj. En repræsentant fra produktsupport vil muligvis bede dig om at bruge denne information til at hente data om netværket.

- 1 Indsæt et hukommelseskort i kortstikket.
- 2 Vælg **Indstillinger** > **System** > **Systemoplysninger** > **Garmin-enheder** > **Gem på hukommelseskort**.
- 3 Hvis det er nødvendigt, kan du vælge det hukommelseskort, der skal gemmes systemoplysninger til.
- 4 Fjern hukommelseskortet.

Rydning af gemte data

Du kan slette gemte brugerdata fra enhedens hukommelse. Brugerdata inkluderer waypoints, ruter, Auto Guidance-ruter, spor og grænser.

- 1 Vælg **Nav.oplysn.** > **Håndter data** > **Ryd bruger data**.
- 2 Vælg en funktion.

BEMÆRK

Hvis du vælger Alle, slettes alle data, som du har gemt, undtagen Garmin Quickdraw konturdata.

Hvis du er forbundet til en anden enhed, og Deling af brugerdata er aktiveret, bliver data fjernet fra alle tilsluttede enheder.

Appendiks

Registrering af enheden ved hjælp af Garmin Express appen

BEMÆRK: Du skal bruge ActiveCaptain appen og en mobilenhed for at registrere enheden (*Sådan kommer du i gang med ActiveCaptain appen, side 4*).

Hjælp os med at give dig bedre support ved at gennemføre vores onlineregistrering i dag. Opbevar den originale købskvittering eller en kopi på et sikkert sted.

- 1 Installer Garmin Express appen på din computer (*Installering af Garmin Express appen på en computer, side 42*).
- 2 Indsæt et hukommelseskort i kortlæseren (*Isætning af hukommelseskort, side 2*).
- 3 Vent et øjeblik.
Plotteren åbner siden til håndtering af kort og opretter filen GarminDevice.xml i mappen Garmin på hukommelseskortet.
- 4 Fjern hukommelseskortet fra enheden.
- 5 Åbn Garmin Express appen på din computer.
- 6 Sæt hukommelseskortet i din computer.
- 7 Vælg **Kom i gang**, hvis det er nødvendigt.
- 8 Mens appen søger, skal du vælge, hvis det er nødvendigt, vælge **Log på** ved siden af **Har du søkort eller marineenheder?** nederst på skærmen.
- 9 Opret, eller log på din Garmin konto.
- 10 Følg vejledningen på skærmen for at konfigurere dit fartøj.
- 11 Vælg **+Tilføj**.
Garmin Express appen søger på hukommelseskortet efter oplysninger om enheden.
- 12 Vælg **Tilføj enhed** for at registrere enheden.
Når opdateringen er fuldført, søger Garmin Express appen efter yderligere kort og kortopdateringer til din enhed.
Når du tilføjer enheder til dit plotternetværk, skal du gentage disse trin for at registrere de nye enheder ved hjælp af Garmin Express appen.

Softwareopdatering

BEMÆRK: Hvis din enhed har Wi-Fi teknologi, bør du bruge ActiveCaptain appen til at opdatere enhedens software (*Opdatering af software med ActiveCaptain appen, side 4*).

Du skal muligvis opdatere enhedens software, når du installerer enheden eller tilføjer tilbehør til enheden.

Denne enhed understøtter et hukommelseskort med op til 32 GB, som er formateret til FAT32.

Inden du opdaterer softwaren, kan du kontrollere den softwareversion, der er installeret på din enhed (*Visning af oplysninger om systemsoftware, side 37*). Derefter kan du gå til garmin.com/support/software/marine.html, vælge Se alle enheder i denne pakke og sammenligne den installerede softwareversion med den softwareversion, der er angivet for dit produkt.

Hvis softwaren på din enhed er ældre end den, som er angivet på webstedet, skal du følge trinnene for at indlæse softwaren på et hukommelseskort (*Indlæsning af den nye software på et hukommelseskort ved hjælp af Garmin Express, side 42*) og

derefter opdatere enhedens software (*Opdaterer enhedens software med et hukommelseskort, side 42*).

Installering af Garmin Express appen på en computer

Du kan installere Garmin Express appen på en Windows® eller Mac® computer.

- 1 Gå til garmin.com/express.
- 2 Vælg **Download til Windows** eller **Download til Mac**.
- 3 Følg instruktionerne på skærmen.

Indlæsning af den nye software på et hukommelseskort ved hjælp af Garmin Express

Du skal kopiere softwareopdateringen til et hukommelseskort ved hjælp af en computer med Garmin Express appen.

Denne enhed understøtter et hukommelseskort med op til 32 GB microSD, som er formateret til FAT32 med hastighedsklasse 4 eller højere. Brug af et hukommelseskort med 8 GB eller mere med hastighedsklasse 10 anbefales.

Download af softwareopdateringen kan tage fra et par minutter op til et par timer.

Du bør bruge et tomt hukommelseskort til softwareopdateringer. Opdateringsprocessen sletter indholdet på kortet og omformaterer kortet.

- 1 Indsæt et hukommelseskort i en kortlæser på computeren.
- 2 Installer Garmin Express appen (*Installering af Garmin Express appen på en computer, side 42*).
- 3 Vælg dit fartøj og din enhed.
- 4 Vælg **Softwareopdateringer > Fortsæt**.
- 5 Læs og accepter betingelserne.
- 6 Vælg drevet til hukommelseskortet.
- 7 Gennemse advarslen om omformatering, og vælg **Fortsæt**.
- 8 Vent, mens softwareopdateringen kopieres til hukommelseskortet.
BEMÆRK: Kopiering af opdateringsfilen til kortet kan tage fra et par minutter op til et par timer.
- 9 Luk Garmin Express appen.
- 10 Skub hukommelseskortet ud fra computeren.

Efter du har indlæst opdateringen på hukommelseskortet, skal du installere softwaren på plotteren (*Opdaterer enhedens software med et hukommelseskort, side 42*).

Opdaterer enhedens software med et hukommelseskort

Før du kan opdatere softwaren, skal du have et hukommelseskort med softwareopdatering eller indlæse den nyeste software til et hukommelseskort med Garmin Express appen (*Indlæsning af den nye software på et hukommelseskort ved hjælp af Garmin Express, side 42*).

- 1 Slå plotteren til.
- 2 Når skærmen Hjem vises, skal du indsætte hukommelseskortet i kortlæseren.
BEMÆRK: Instruktionerne til softwareopdatering vises kun, hvis enheden er helt opstartet, før kortet indsættes.
- 3 Vælg **Opdatér software > Ja**.
- 4 Vent nogle minutter, mens softwareopdateringsprocessen gennemføres.
- 5 Når du bliver bedt om det, skal du lade hukommelseskortet sidde og genstarte plotteren.
- 6 Fjern hukommelseskortet.
BEMÆRK: Hvis hukommelseskortet fjernes, før enheden er helt gennem opstartprocessen, er softwareopdateringen ikke fuldført.

Rengøring af skærmen

BEMÆRK

Rengøringsmidler, der indeholder ammoniak, skader anti-refleks-laget.

Enhedens skærm er dækket af et specielt anti-refleks-lag, der er meget følsomt over for voks og skuremidler.

- 1 Anvend en brillereens, der er angivet som værende sikker til rengøring af anti-refleks-flader.
- 2 Tør skærmen forsigtigt af med en blød, ren og frugfri klud.

Skærmprint

Du kan optage et skærmprint af et hvilket som helst skærbillede på din kortplotter og gemme det som en .png-fil. Derefter kan du overføre dit skærmprint til din computer. Du kan også se skærmprintet i billedfremviseren.

Optagelse af screenshot

- 1 Indsæt et hukommelseskort i kortstikket.
- 2 Vælg **Indstillinger > System > Skærm > Gem screenshot > Til**.
- 3 Gå til det skærbillede, du vil optage.
- 4 Tryk på **HOME** i mindst seks sekunder.

Kopiering af screenshots til en computer

- 1 Fjern hukommelseskortet fra plotteren, og sæt det i en kortlæser, der er sluttet til en computer.
- 2 Fra Windows Explorer kan du åbne mappen `Garmin\scrn` på hukommelseskortet.
- 3 Kopier en .bmp-fil fra kortet, og indsæt den på en vilkårlig placering på computeren.

Fejlfinding

Enheden modtager ikke GPS-signaler

Hvis enheden ikke modtager satellitsignaler, kan der være forskellige årsager. Hvis enheden er blevet flyttet langt væk, siden den sidst modtog satellitter, eller den har været slukket i længere tid end et par uger eller måneder, modtager enheden muligvis ikke satellitterne korrekt.

- Sørg for, at enheden bruger den nyeste software. Hvis det ikke er tilfældet, skal du opdatere enhedssoftwaren (*Opdaterer enhedens software med et hukommelseskort*, side 42).
- Sørg for, at enheden har frit udsyn til himlen, så antennen kan modtage GPS-signalet. Hvis enheden er monteret inde i en kabine, skal den være tæt på et vindue, så den kan modtage GPS-signalet.

Enheden kan ikke tændes eller bliver ved med at slukke

Enheder, som tænder og slukker på utilregnelig vis, kan indikere et problem med strømtilførslen til enheden. Kontroller disse punkter for at forsøge at finde frem til årsagen til strømproblemet.

- Sørg for, at strømkilden genererer strøm.
Det kan du undersøge på flere måder. Du kan f.eks. undersøge, om andre enheder, som stømforsynes fra samme kilde, fungerer.
- Kontroller sikringen i strømkablet.
Sikringen bør være placeret i en holder, der er en del af den røde ledning i strømkablet. Kontroller, at den rigtige størrelse sikring er installeret. Se mærkaten på kablet eller installationsvejledningen for oplysninger om, hvilken størrelse sikring der er nødvendig. Kontroller sikringen for at sikre, at der stadig er forbindelse inde i sikringen. Du kan teste

sikringen med et multimeter. Hvis sikringen fungerer, skal multimeteret vise 0 ohm.

- Kontroller, at enheden modtager mindst 12 V.
For at kontrollere spændingen skal du måle en DC spænding på strømkablets hunstik. Hvis spændingen er under 12 V, kan enheden ikke tændes.
- Hvis enheden modtager tilstrækkelig strøm, men ikke kan tændes, skal du kontakte Garmin produktsupport.

Udskiftning af sikringen i strømkablet

- 1 Åbn sikringshuset ①.

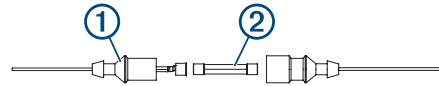

- 2 Drej og træk i sikringen for at fjerne den ②.
- 3 Isæt en ny 3 A fast-blow-sikring.
- 4 Luk sikringshuset.

Mit ekkolod virker ikke

- Skub transducerkablet helt ind på bagsiden af enheden.
Selv hvis kablet ser ud til at være tilsluttet, skal du trykke det på helt på plads, så det sidder korrekt.
- Tryk på \odot , og kontrollér, at ekkolod er aktiveret.
- Vælg den korrekte transducertype (*Valg af transducertype*, side 23).

Enheden opretter ikke waypoints på den rigtige position

Du kan indtaste en waypointposition manuelt for at overføre og dele data fra en enhed til en anden. Hvis du har indtastet et waypoint manuelt vha. koordinater, og punktets position ikke vises på det sted, hvor det burde være, er enhedens kortdatums- og positionsformat muligvis ikke det samme som det kortdatums- og positionsformat, der oprindeligt blev brugt til at markere waypointet.

Positionsformatet er den måde, GPS-modtagerens position vises på skærmen. Det vises normalt som længde-/ breddegrader i grader og minutter med mulighed for at få vist grader, minutter og sekunder, kun grader eller en af flere forskellige gitterformater.

Kortdatum er en matematisk model, som afbilder en del af jordens overflade. Længde- og breddegradslinjer på et papirkort refererer til et specifikt kortdatum.

- 1 Find ud af, hvilket kortdatums- og positionsformat der blev brugt, da det oprindelige waypoint blev oprettet.
Hvis det oprindelige waypoint stammede fra et kort, burde der være en forklaring på kortet, der angiver det kortdatums- og positionsformat, der blev brugt til at oprette det pågældende kort. Denne forklaring er ofte placeret tæt på kortnøglen.
- 2 Vælg **Indstillinger > Enheder**.
- 3 Vælg de rigtige indstillinger for kortdatums- og positionsformat.
- 4 Opret waypointet igen.

Min enhed viser ikke det korrekte klokkeslæt

Klokkeslættet indstilles efter GPS-position og indstillingen for tidszone.

- 1 Vælg **Indstillinger > Enheder > Tidszone**.
- 2 Sørg for, at enheden har et GPS-signal.

Specifikationer

Alle modeller

| Specifikation | Mål |
|---------------------------------|--|
| Materiale | Polycarbonatplast |
| Vandtæthedsklasse | IEC 60529 IPX7 Enheden tåler hændelig udsættelse for vand op til 1 meter i op til 30 minutter. Du kan finde flere oplysninger på www.garmin.com/waterrating . |
| Temperaturområde | Fra -15° til 55°C (fra 5° til 131°F) |
| Indgangsspænding | Fra 9 til 18 Vdc |
| Sikring | 3 A, 125 V hurtigvirkende |
| Sikkerhedsafstand for kompas | 65 cm (25,6 tommer) |
| NMEA 2000 LEN ved 9 V DC | 1 |
| NMEA 2000 Forbrug | 75 mA maks. |
| Hukommelseskort | 1 microSD kortstik; maks. størrelse: 32 GB |
| Maks. antal waypoints | 5.000 |
| Maks. antal ruter | 100 |
| Maks. antal aktive spor-punkter | 50.000 punkter; 50 gemte ruter |

BEMÆRK: NMEA 2000 er ikke tilgængelig i alle modeller.

4 tommer modeller

| Specifikation | Mål |
|------------------------------|---|
| Mål i holderen (B x H x D) | 10,2 x 16,5 x 0,4 cm (4,0 x 6,5 x 3,1 tommer) |
| Displaystørrelse (B x H) | 5,4 x 9,5 cm (2,1 x 3,7 tommer), 10,5 cm (4,3 tommer) diagonalt |
| Skærmopløsning | WQVGA, 480 x 272 pixel |
| Vægt | 0,7 kg (1,6 lbs) |
| Sikkerhedsafstand for kompas | 25 cm (9,8 tommer) |
| Indgangsspænding | Fra 9 til 18 Vdc |
| Maks. strømforbrug | 5 W |
| Typisk strømforbrug (RMS) | 0,5 A |
| Maks. strømforbrug (RMS) | 2 A |

6 tommer modeller

| Specifikation | Mål |
|---|--|
| Dimensioner i holderen og monteringsbøjlen med drejefod (B x H x D) | 21,8 x 13,0 x 6,2 cm (8,6 x 5,1 x 2,6 tommer) |
| Displaystørrelse (B x H) | 13,7 x 7,7 cm (5,4 x 3,1 tommer) 15,2 cm (6,2 tommer) diagonalt |
| Skærmopløsning | WVGA, 400 x 800 pixel |
| Vægt | 0,75 kg (1,6 lb.) |
| Sikkerhedsafstand for kompas | 65 cm (25,6 tommer) |
| Afstand til nærmeste forhindring | 8,0 cm (3,14 tommer) |
| Maks. strømforbrug | 12 W |
| Typisk strømforbrug ved 12 V DC (RMS) | 0,7 A |
| Maks. strømforbrug ved 12 V DC (RMS) | 1,25 A |
| Trådløs frekvens | 2,4 GHz ved 17,2 dBm nominel |

7 tommer modeller

| Specifikation | Mål |
|--|--|
| Dimensioner i holderen og monteringsbøjlen (B x H x D) | 25,9 x 15,4 x 6,3 cm (10,2 x 6 x 2,5 tommer) |
| Displaystørrelse (B x H) | 15,5 x 8,7 cm (6,1 x 3,4 tommer) 17,8 cm (7 tommer) diagonalt |

| Specifikation | Mål |
|---------------------------------------|-----------------------------------|
| Skærmopløsning | WVGA, 400 x 800 pixel |
| Vægt | 0,77 kg (1,7 lb.) |
| Afstand til nærmeste forhindring | 11,5 cm (4,5 tommer) |
| Maks. strømforbrug | 15 W, 9 W med en GT-52 transducer |
| Typisk strømforbrug ved 12 V DC (RMS) | 0,8 A |
| Maks. strømforbrug ved 12 V DC (RMS) | 1,25 A |
| Trådløs frekvens | 2,4 GHz ved 18,5 dBm nominel |

9 tommer modeller

| Specifikation | Mål |
|--|---|
| Dimensioner i holderen og monteringsbøjlen (B x H x D) | 30,3 x 17,8 x 6,5 cm (11,9 x 7 x 2,6 tommer) |
| Displaystørrelse (B x H) | 19,9 x 11,3 cm (7,8 x 4,8 tommer) 22,9 cm (9 tommer) diagonalt |
| Skærmopløsning | WVGA, 800 x 400 pixel |
| Vægt | 1 kg (2,3 lb.) |
| Sikkerhedsafstand for kompas | 65 cm (25,6 tommer) |
| Afstand til nærmeste forhindring | 11,5 cm (4,5 tommer) |
| Maks. strømforbrug | 18 W |
| Typisk strømforbrug ved 12 V DC (RMS) | 1 A |
| Maks. strømforbrug ved 12 V DC (RMS) | 1,5 A |
| Trådløs frekvens | 2,4 GHz ved 18,5 dBm nominel |

Specifikationer for ekkolodmodeller

| Specifikation | Mål |
|---------------------------------------|---|
| Ekkolodsfrekvenser ¹ | Traditionel: 50, 77, 83 eller 200 kHz CHIRP Garmin ClearVü: 260, 455 eller 800 kHz CHIRP SideVü: 260, 455 eller 800 kHz |
| Ekkolodsendestyrke (RMS) ² | 500 W |
| Ekkolodsdybde ³ | 701 m (2300 fod) ved 77 kHz |

NMEA 0183 oplysninger

Send

| Sætning | Beskrivelse |
|---------|---|
| GPAPB | APB: Kurs/sporkontrol (autopilot) sætning "B" |
| GPBOD | BOD: Pejling (start til destination) |
| GPBWC | BWC: Pejling og afstand til waypoint |
| GPGGA | GGA: Global Positioning System-positionsdata |
| GPGLL | GLL: Geografisk position (breddegrad/længdegrad) |
| GPGSA | GSA: GNSS DOP og aktive satellitter |
| GPGSV | GSV: Synlige GNSS-satellitter |
| GPRMB | RMB: Anbefalet minimum for navigationsoplysninger |
| GPRMC | RMC: Anbefalet minimum for specifikke GNSS-data |
| GP RTE | RTE: Ruter |
| GPVTG | VTG: Kurs og fart over grunden |
| GPWPL | WPL: Waypointposition |
| GPXTE | XTE: Cross Track-fejl |
| PGRME | E: Estimeret fejl |
| PGRMM | M: Kortdatum |

¹ Afhængigt af transduceren.

² Afhængigt af transducerens nominelle effekt og dybden.

³ Afhænger af transduceren, vandets saltindhold, bundtypen og andre vandforhold.

| Sætning | Beskrivelse |
|---------|-------------------------------|
| PGRMZ | Z: Højde |
| SDDBT | DBT: Dybde under transducer |
| SDDPT | DPT: Dybde |
| SDMTW | MTW: Vandtemperatur |
| SDVHW | VHW: Fart gennem vand og kurs |

Modtag

| Sætning | Beskrivelse |
|---------|--|
| DPT | Dybde |
| DBT | Dybde under transducer |
| MTW | Vandtemperatur |
| VHW | Fart gennem vand og kurs |
| WPL | Waypointposition |
| DSC | Oplysninger om digitalt selektivt opkald |
| DSE | Udvidet digitalt selektivt opkald |
| HDG | Kurs, afvigelse og variation |
| HDM | Kurs, magnetisk |
| MWD | Vindretning og -hastighed |
| MDA | Meteorologisk composite |
| MWV | Vindhastighed og -vinkel |
| VDM | AIS VHF datalink-besked |

Du kan købe samtlige oplysninger om NMEA-format og -sætninger (National Marine Electronics Association) hos: NMEA, Seven Riggs Avenue, Severna Park, MD 21146 USA (www.nmea.org)

NMEA 2000 PGN-oplysninger

Send og modtag

| PGN | Beskrivelse |
|--------|---|
| 059392 | ISO-bekræftelse |
| 059904 | ISO-anmodning |
| 060928 | ISO-adressekrav |
| 126208 | NMEA: kommando, anmodning og anerkendelse af gruppefunktion |
| 126996 | Produktoplysninger |
| 127250 | Fartøjsretning |
| 128259 | Hastighed: i forhold til vand |
| 128267 | Vanddybde |
| 129539 | GNSS DOP'er |
| 129799 | Radiofrekvens/-tilstand/-effekt |
| 130306 | Vinddata |
| 130312 | Temperatur |

Send

| PGN | Beskrivelse |
|--------|--|
| 126464 | Send og modtag gruppefunktion for PGN-oversigt |
| 127258 | Magnetisk variation |
| 129025 | Position: hurtig opdatering |
| 129026 | COG/SOG: hurtig opdatering |
| 129029 | GNSS-positionsdata |
| 129283 | Cross Track-fejl |
| 129284 | Navigationsdata |
| 129285 | Navigationsrute/Waypoint-oplysninger |
| 129540 | GNSS kan ses |

Modtag

| PGN | Beskrivelse |
|--------|----------------|
| 127245 | Ror |
| 127250 | Fartøjsretning |

| PGN | Beskrivelse |
|--------|--|
| 127488 | Motorparametre: hurtig opdatering |
| 127489 | Motorparametre: dynamiske |
| 127493 | Gearparametre: dynamiske |
| 127498 | Motorparametre: statiske |
| 127505 | Væskenniveau |
| 129038 | AIS Klasse A - positionsrapport |
| 129039 | AIS Klasse B - positionsrapport |
| 129040 | AIS Klasse B - udvidet positionsrapport |
| 129794 | AIS Klasse A - statiske og trafikrelaterede data |
| 129798 | AIS SAR flyposition |
| 128000 | Nautisk afdriftsvinkel |
| 129802 | AIS SRM (sikkerhedsrelaterede beskeder) |
| 129808 | DSC-opkaldsoplysninger |
| 130310 | Miljøparametre |
| 130311 | Miljøparametre (forældet) |
| 130313 | Fugtighed |
| 130314 | Faktisk tryk |
| 130576 | Status som lille fartøj |

Disse data er kun gældende for NMEA 2000 kompatible produkter.

Indeks

A

- ActiveCaptain **3, 4**
 - opdatere kort **4**
 - opdatering af software **4**
 - quickdraw **11**
 - smart-notifikationer **4**
- afstand til kystlinje **16**
- AIS **7, 9, 10**
 - aktivere **40**
 - alarm **8**
 - ATON'er **8**
 - nødsignalenhed **8**
 - SART **8**
 - sporing **7, 8**
 - trusler **8**
- alarmer **18, 39**
 - ankervagt **39**
 - ankomst **39**
 - brændstof **33, 40**
 - dybt vand **25**
 - ekkolod **25**
 - kollision **8**
 - kursafvigelse **39**
 - lavt vand **25**
 - motor **32**
 - målere **33**
 - navigation **39**
 - vandtemperatur **25**
- AM **35**
- andre fartøjer
 - AIS **10**
 - stier **10**
- animerede strømforhold, tidevand **7**
- ankervagt alarm **39**
- ankomstalarm **39**
- antenne, GPS **2**
- Auto Guidance **12, 13, 15, 16, 40**
 - afstand til kystlinje **16**
 - ruter **15**
- autopilot **28, 29**
 - aktivering **29**
 - cirkelmønster **29**
 - mønster for Williamson's turn **29**
 - mønsterstyring **29**
 - reducer rotoraktivitet **29**
 - styremønstre **29**
 - Styringstrin **29**
 - u-svingsmønster **29**
 - zigzag-mønster **29**

B

- Baggrund **3**
- baggrundslus **3**
- baner **12**
- bomning. Se vending og bomning
- brugerdata, slette **18, 41**
- brændstofkapacitet **33, 37, 38**
- brændstofmålere **32, 33, 38**
 - statusalarm **33, 40**
 - synkronisering med faktisk brændstof **33, 38**

D

- DAB **35**
- data
 - kopiere **41**
 - rydde **41**
 - sikkerhedskopier **41**
 - styring **40**
- dele data **40, 41**
- destinationer
 - navigationkort **13**
 - vælge **13**
- digital switching **33**
- digitalt selektivt kald **31**
 - aktivere **31, 40**
 - individuel rutineopkald **32**

- kanaler **32**
- kontakter **31**
- displayindstillinger **37**
- DSC. Se digitalt selektivt kald
- dybdevisning **10**

E

- EGNOS **37**
- ekkolod **20, 23, 24**
 - a-scope **22, 23, 25, 26**
 - alarmer **25**
 - blinkfunktion **22, 23**
 - bundlås **25**
 - deling **23, 24**
 - dybde **25**
 - dybdelinje **24**
 - dybdeskala **25**
 - farve-gain **24**
 - farveafvisning **25**
 - frekvenser **26**
 - FrontVü **22**
 - gain **24**
 - Garmin ClearVü **20**
 - ikke-bundfaste mål **25**
 - interferens **26**
 - kegle **10**
 - kilde **23, 24**
 - måle afstande **24**
 - optage **24**
 - overfladestøj **26**
 - overlaynumre **24**
 - Panoptix **21, 22, 27**
 - rullehastighed **24**
 - SideVü **21**
 - støj **24, 26**
 - udseende **25**
 - visninger **20**
 - waypoint **23**
 - whiteline **25**
 - zoom **25**
- elmotor **30**
 - kompas **31**
 - stævn-offset **31**
- enhed
 - registrering **42**
 - rengøring **43**
 - taster **1, 2, 5**
- enheds-ID **37**
- EPIRB **8**

F

- fabriksindstillinger **40**
 - ekkolod **26**
- fartøjsstier **10, 32**
- farvevalg **3**
- fejlfinding **43**
- Fish Eye 3D
 - ekkolodskegle **10**
 - ikke-bundfaste mål **10**
 - spor **10**
- fiskekort **5**
 - panorere **5**
- fjernbetjening **29**
- FM **35**
- Force elmotor **30, 31**
- foretrukken datakilde **29**
- forudindstillinger **35**
 - DAB **35**
- foto, luft **7**

G

- Garmin ClearVü **20**
- Garmin Express **42**
- Garmin Marine Network **39**
- Garmin Marinenetværk **39**
- Garmin produktsupport. Se produktsupport
- gendanne **40**
- genveje **2, 30**
- GLONASS **37**
- Go To **13**

GPS

- EGNOS **37**
- GLONASS **37**
- kilde **2**
- signaler **2**
- WAAS **37**
- GPS-nøjagtighed **39**
- grænselinje **17, 18**
- grænselinjer **17**
- grænser
 - kopiere **41**
 - vis **10**

H

- hjælp. Se produktsupport
- hukommelseskort **41**
 - installere **2**
 - kortlæser **1**
- hændelseslog **37**
- høj kvalitetskort, Fish Eye 3D **10**

I

- ikke-bundfaste mål **10**
- indstillinger **12, 37, 40**
 - systeminformation **37**

K

- kollisionsalarm **8**
- kombinationer **2, 3**
- kompas **32**
 - rose **9**
- kort **4, 7, 10, 11**. Se kort detaljer **6**
 - fiske **5**
 - indstillinger **9**
 - lag **9, 10**
 - måling af afstand **5**
 - navigation **5, 7**
 - opdatere **4**
 - panorere **5**
 - quickdraw **10–12**
 - symboler **5**
 - udseende **9, 10**
- kredsløb **33**
- kurs
 - hold **29**
 - hold kursen **19**
 - linje **6**
- kursafvigelsesalarm **39**
- køl offset **19, 37**

L

- Lav rute til **12, 13**
- luftfotos **7**

M

- mand over bord **13, 29**
- marineservice **13**
- marker position **13**
- MARPA, navigationskort **10**
- meddelelser **4**
- mediaafspiller **34–36**
 - alfabetisk søgning **34**
 - blanding **34**
 - DAB **35**
 - dæmpe **34**
 - enhedsnavn **36**
 - forudindstilling **35**
 - FUSION-Link **34**
 - gentagelse **34**
 - kilde **34**
 - radio **36**
 - SiriusXM Satellitradio **36**
 - tunerregion **35**
 - tuningtilstand **35**
 - VHF **35**
 - zoner **34**
- MOB, enhed **8**
- motorbåd **3, 18**
- motormålere **32, 33, 38**
 - konfiguration **32**

- statusalarmer **32**
- musikafspiller **34, 36**. Se medieafspiller
- måleenheder **40**
- målere
 - brændstof **32, 33, 38**
 - grænser **38**
 - motor **32**
 - statusalarmer **32, 33**
 - trip **32**
 - tur **32**
 - vind **33**
- måling af afstand **24**
- kort **5**

N

- naviads **8**
- navigrationsalarmer **39**
- navigrationskort **5, 7, 13**
 - ATON'er **8**
 - fartøjsstier **10, 32**
 - marineservicepunkter **13**
 - MARPA **10**
 - opsætte **40**
 - panorere **5**
- navigationssymboler **6**
- NMEA 0183 **31, 39, 44**
- NMEA 2000 **39, 45**
- nulstille **40**
 - indstillinger **36**
- nødopkald **31**
- nødsignalenhed **8**
- nøjagtighed, måling **31**

O

- områderinge **9**
- opdatere
 - kort **4**
 - software **4**
- opdateringer, software **42**
- oplysninger om himmellegemer **34**
- overlaylinje **30**

P

- Panoptix **28**
- positionsrapport **31, 32**
- premium-kort **6, 7**
 - indikatorer for tidevand og strøm **7**
 - luftfotos **7**
- produktregistrering **42**
- produktsupport **2**

Q

- quickdraw **11, 12**

R

- radio **35**
 - AM **35**
 - FM **35**
 - SiriusXM **36**
- registrere enheden **42**
- ruter **13, 14, 17**
 - deling **40**
 - kopiere **41**
 - navigere parallelt med **15**
 - navigering **15**
 - oprette **14**
 - redigere **14**
 - slette **15**
 - vise liste over **14**
 - waypoints **41**

S

- SART **8**
- satellitbilleder **7**
- satellitssignaler, opfange **2**
- screenshots, optage **43**
- sejladsmålere **33**
- sejlbåd **3, 18**
- sejler **9, 18**
 - startlinje **18**
 - stopur til kapsejlad **18**

- SideVü **21**
- sikker zone kollisionsalarm **8**
- SiriusXM, Satellitradio **36**
- SiriusXM Satellitradio **36**
- skærm, lysstyrke **3**
- skærmprint **43**
- slette
 - alle brugerdata **18**
 - brugerdata **41**
- smart-notifikationer **4**
- software
 - opdatere **4, 42**
 - opdatering **42**
 - opdateringer **36, 42**
- spor **16, 17**
 - gemme **17**
 - gemme som rute **17**
 - kopiere **41**
 - liste **17**
 - navigering **17**
 - optage **17**
 - redigere **17**
 - registrere **17**
 - rydde **17**
 - slette **17**
 - vise **10, 16**
- sprog **37**
- spænding **39**
- startskærm, tilpasse **2, 3**
- strømforsyningsstationer **34**
 - indikatorer **7**
- support. Se produktsupport
- symboler **7**
- systeminformation **37, 41**

T

- taster **1, 2**
 - effekt **1, 2**
- tidevandsstationer **6, 33, 34**
 - indikatorer **7**
- transducer **20, 23, 26, 28**
- trådløse enheder **39**
 - netværkskonfiguration **39**
 - tilslutning af en trådløs enhed **39**
 - tilslutning til en trådløs enhed **4**
- turmålere **32**
- tænd/sluk-knap **1, 2, 37**

U

- ur **39**
 - alarm **39**

V

- vand
 - hastighed **38**
 - temperatur offset **38**
- vending og bomning **20**
 - kompasstyring **20**
 - vindstyring **19**
- VHF-radio **31**
 - DSC-kanal **32**
 - individuel rutineopkald **32**
 - nødopkald **31**
 - opkald til et AIS-mål **32**
- vind, rose **9**
- vindmålere **33**
- vindstyring **19, 20**
 - tilpasse **19**

W

- waypoints **13, 43**
 - deling **40**
 - ekkolod **23**
 - kopiere **41**
 - mand over bord **13**
 - navigere til **14**
 - oprette **5, 13**
 - projicering **13**
 - redigere **14**
 - slette **14**
 - sprettet fartøj **31**

- vise **10**
- vise liste over **13**
- Wi-Fi **4**
- Wi-Fi teknologi **39**
- WAAS **37**

Z

- zoom
 - ekkolod **25**
 - kort **5**

